

- QUALITÄT
- SERVICE
- ZUVERLÄSSIGKEIT

PROJAHN

AKTION FRÜHJAHR/SOMMER 2016

NEUHEITEN | PROBLEMLÖSER | BESTSELLER

PROFESSIONAL PLUS STANDARD

PROFESSIONAL Meißel

Maximale Sprengwirkung

Effizientes Arbeiten

NEU



841704004
€ 14,54
inkl. MwSt. € 17,30

SDS-max

Selbstschärfend

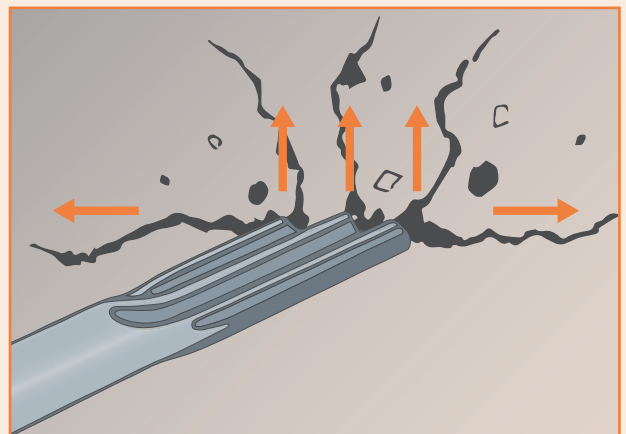
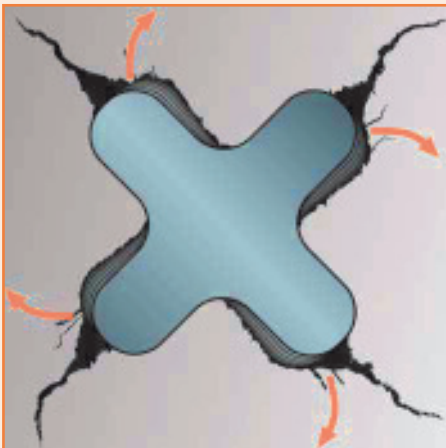

Selbstschärfend

SDS-max



842704004
€ 14,54
inkl. MwSt. € 17,30

NEU

Detaillierte Informationen finden Sie auf Seite 2

NEUHEITEN

PROFESSIONAL PLUS STANDARD

PROFESSIONAL Meißel

NEU

- Selbstschärfungseffekt: Speziell gefertigte Geometrie, die für dauerhaft scharfe Meißel sorgt
- Effizientes Arbeiten: Aufgrund der besonderen technischen Merkmale erzielen Sie eine deutlich höhere Abtragsleistung im Vergleich zu Standard-Meißeln

Selbstschärfend



841704004 SDS-max

NEU



841062504 SDS-plus

NEU

Selbstschärfend

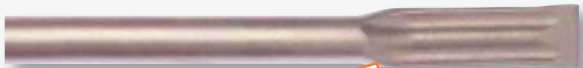

842704004 SDS-max

NEU



842062504 SDS-plus

NEU

Selbstschärfend



844703504 SDS-max

NEU

844062504 SDS-plus

Selbstschärfend



848703004 SDS-max

NEU

848062604 SDS-plus

Selbstschärfend



848062504 SDS-plus

NEU

Spitzmeißel

SDS-max

Speziell spiralförmige Spitze sorgt für maximale Sprengwirkung

Spitzmeißel

SDS-plus

Spezielles Zoneninduktionshärteverfahren sorgt für maximale Bruchsicherheit

Flachmeißel

SDS-max

Zusätzliche Schneidkanten sorgen für maximale Sprengwirkung

Flachmeißel

SDS-plus

Zwei zusätzliche Zähne für verbesserte Sprengwirkung

Spatmeißel

SDS-max

SDS-plus

Doppelt so lange Klinge im Vergleich zum Standard-Meißel verlängert die Lebensdauer um bis zu 100%

Fliesenmeißel

SDS-max

SDS-plus

Gekröpfte Form mit extra langer und schlanker Klinge steigert die Abtragsleistung um bis zu 30%

Putzmeißel

SDS-plus

Extra breite Klinge perfekt geeignet zum Entfernen von Putz und Mörtel

01

Typ	Schaft	Art.-Nr.	Abmessung L x B	VE	€/Stück / inkl. MwSt.
Spitzmeißel	SDS-max	841704004	400	1	14,54 / 17,30
Spitzmeißel	SDS-plus	841062504	250	1	9,94 / 11,83
Flachmeißel	SDS-max	842704004	400 x 25	1	14,54 / 17,30
Flachmeißel	SDS-plus	842062504	250 x 20	1	9,94 / 11,83
Spatmeißel	SDS-max	844703504	350 x 50	1	23,64 / 28,13
Spatmeißel	SDS-plus	844062504	250 x 40	1	17,61 / 20,96
Fliesenmeißel	SDS-max	848703004	300 x 50	1	28,85 / 34,33
Fliesenmeißel	SDS-plus	848062604	260 x 40	1	19,09 / 22,71
Putzmeißel	SDS-plus	848062504	250 x 60	1	17,45 / 20,76

PROFESSIONAL PLUS STANDARD

Frässtift-Sets

NEUHEITEN

Frässtifte **Edelstahl**

- ▶ Die eigens für Edelstahl entwickelte Verzahnung sorgt für eine hohe Zerspanungsleistung
- ▶ Die Fräser sind aus qualitativ hochwertigem Hartmetall gefertigt. Dies garantiert starke Performance und lange Lebensdauer



Frässtifte für Edelstahl

6 mm Schaft, Ø 9,6 mm

- Form A** Zylinder ohne Stirnverz.
- Form C** Zylinderwalze
- Form D** Kugelform
- Form F** Rundbogen
- Form L** Rundkegel konisch
- 5-tlg.** in Kunststoff-Box

Frässtifte **Guss**

- ▶ Speziell für Guss entwickelte Verzahnung sorgt für eine höhere Abtragsleistung im Vergleich zur Kreuz- und Schnellverzahnung
- ▶ Durch die aggressive Verzahnung entstehen große Späne mit erhöhter Zerspanungsleistung

NEU



Frässtifte für Guss

6 mm Schaft, Ø 9,6 mm

- Form B** Zylinder mit Stirnverz.
- Form C** Zylinderwalze
- Form D** Kugelform
- Form F** Rundbogen
- Form L** Rundkegel konisch
- 5-tlg.** in Kunststoff-Box

Edelstahl

5 TEILE

02

70293

€ **89,90**
inkl. MwSt. € 106,98



GUSS

5 TEILE

03

70294

€ **84,90**
inkl. MwSt. € 101,03



PROFESSIONAL PLUS STANDARD

Maschinen-Forstnerbohrer

NEU



ECO

Gute Qualität zum fairen Preis

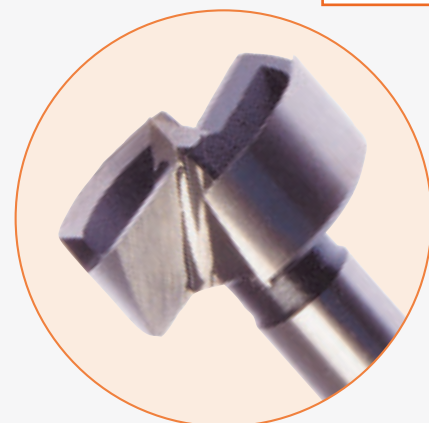

Maschinen-Forstnerbohrer **ECO**

Ø 10 - 12 - 15 - 16 - 18 - 20 - 22 - 25 - 26 - 28 - 30 - 35 - 40 - 45 - 50 mm

15-tlg. in Holzkasten

04







33002-1

€ **69,00**
inkl. MwSt. € 82,11

15 TEILE

NEUHEITEN

- ▶ Durch Kombination von S2-Stahl und Torsionszone für höchste Belastung ausgelegt
- ▶ Spezieller Torsions-Bithalter reduziert die Bruchgefahr des Bits
- ▶ Wesentlich längere Bit-Standzeit
- ▶ Ideal für Druckluft- und Elektro-Schlagschrauber
- ▶ Schnelles Auffinden der passenden Bits durch Farbring entsprechend bekanntem Farbsystem

2	 Schlitz (rot)	4 - 5 mm
4	 Phillips (dunkelrot)	PH 1 - 2 - 2 - 3
4	 Pozidriv (blau)	PZ 1 - 2 - 2 - 3
7	 TORX® (gelb)	TX10 - 15 - 20 - 25 - 27 - 30 - 40
7	 TORX® mit Bo. (violett)	TX10 - 15 - 20 - 25 - 27 - 30 - 40
6	 Inbus (orange)	2 - 2,5 - 3 - 4 - 5 - 6 mm
1	Stecknuss-Bit-Adapter	1/4" x 1/4", 25 mm
1	Magnethalter mit Schnellspannfutter	60 mm



Spezielle TORSION-Zone leitet Belastung in den Bit

PROFESSIONAL PLUS STANDARD

TORSION Bit-Box

NEU

05
394087
€ 19,50
inkl. MwSt. € 23,21

32
TEILE

1/4" TORSION Bit-Box

32-tlg. in Kunststoff-Box

PROFESSIONAL PLUS STANDARD

Power LED-Universal-Spotlight

NEU

- ▶ Universell als Stirn- oder Taschenlampe einsetzbar
- ▶ Neueste Cree®-LED-Technologie
- ▶ Hohe Lichtleistung von 100 Lumen und lange Leuchtdauer
- ▶ Große Leuchtweite von 90 m
- ▶ Aus robustem, langlebigem und stoßfestem Flugzeugaluminium
- ▶ Einfach zu bedienender Schalter
- ▶ Kein unnötiger Ballast und ausgeglichenes Handling
- ▶ Hoher Tragekomfort
- ▶ 10 Jahre Funktionsgarantie auf die LED



PRO LUMAX

Power LED-Taschenlampen

Technische Daten PJ100UNI:

- Leuchtmittel: 1x 3 Watt CREE® XP-E2 LED
- Leuchtdauer: ca. 3 Stunden*
- Lebensdauer LED: ca. 30.000 Stunden
- Gewicht: 66 Gramm
- Batterien: 1x AA (inklusive)
- Spritzwasserdicht IPX4

* Alle Werte gemessen entsprechend ANSI FL1-Prüfverfahren.



Weitere Informationen

06
398231
€ 14,90
inkl. MwSt. € 17,73

Power LED-Universal-Spotlight
PJ100UNI

Universal-Hochleistungs-Stirn-Taschenlampe

*Lichtleistung: 100 Lumen / *Leuchtweite: 90 Meter

PROFESSIONAL PLUS STANDARD

Winkelstiftschlüssel-Set

- ▶ Inklusive Multifunktionsgriff – ermöglicht Einsatz als T- oder Quer-Griff und erleichtert damit die Verschraubung
- ▶ TURBALL®-Kugelkopf
 - Verschraubung auch bei schrägem Ansetzen möglich
 - Optimierte Kraftübertragung bei geradem Ansetzen gegenüber Standard-Kugelkopf
- ▶ Mit integriertem Magnet (ab 3 mm)
- Schrauben aus Standard-Stahl haften am Werkzeug
- ▶ Werkzeuge aus qualitativ hochwertigem S2-Stahl
 - Hohe Festigkeit bei gleichzeitiger Flexibilität

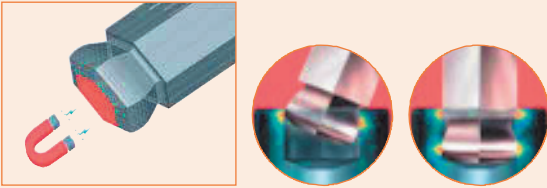

NEUHEITEN

Sechskant-Winkelstiftschlüssel mit Multifunktionsgriff und TURBALL®-Kugelkopf

1,5 - 2 - 2,5 - 3 - 4 - 5 - 6 - 8 - 10 mm, extra lange Form mit Multifunktionsgriff und patentiertem Kugelkopf

9-tlg. in Cliphalter

07
3617
€ 19,90
inkl. MwSt. € 23,68

9
TEILE



NEU

PROFESSIONAL PLUS STANDARD

TORX®-Schraubenausdreher-Set

- ▶ Zum Lösen von Schrauben mit ausgedrehtem TORX®-Antrieb
- ▶ Auch geeignet für Innensechskant und E-Torx®-Antrieb
- ▶ Inklusive Ausdreher, Bits und Bit-Halter
- ▶ Ausdreher und Bits aus S2-Stahl gefertigt

- 7 TORX® (gelb) T10 - 15 - 20 - 25 - 27 - 30 - 40
- 7 E-TORX® Schraubenausdreher TE10 - 15 - 20 - 25 - 27 - 30 - 40
- 2 E-TORX® Schraubenausdreher TE50 - 55
- 1 Bit-Adapter + magnetischer Bithalter, 60 mm

1/4" 10 mm

TORX®-Schraubenausdreher-Set

18-tlg. in Kunststoffkassette

08
398006
€ 24,90
inkl. MwSt. € 29,63

18
TEILE



NEU

PROFESSIONAL PLUS STANDARD

PROFI Stemmeisen-/Stechbeitel-Sets

- ▶ **NEU** Alle Versionen mit stabilem und ergonomischem Heft aus Rotbuche und starken Zwingen
- ▶ Profiqualität – Klinge extra lang, im Gesenk geschmiedet und feinst geschliffen
- ▶ Lange Lebensdauer durch hochlegierten Werkzeugstahl und Spezial-Wärmebehandlung
- ▶ Art.-Nr. 3361: 4-teilig / 12 - 16 - 20 - 24 mm
- ▶ Art.-Nr. 3363: 5-teilig / 6 - 12 - 16 - 20 - 25 mm
- ▶ Art.-Nr. 3362: 6-teilig / 6 - 10 - 14 - 18 - 22 - 26 mm

09
3361
€ 59,00
inkl. MwSt. € 70,21

4
TEILE

10
3363
€ 73,00
inkl. MwSt. € 86,87

5
TEILE

11
3362
€ 85,00
inkl. MwSt. € 101,15

6
TEILE



NEU

PROBLEMLÖSER

PROFESSIONAL PLUS STANDARD

Wasserwaagen

Wasserwaagen mit Vertikal-Spiegel-Libelle

- ▶ Zwei festverbaute Libellen, darunter eine patentierte Vertikal-Spiegel-Libelle
 - Einfaches frontales Ablesen der vertikalen Libelle auch an engen Stellen
 - Ergonomisches Arbeiten
- ▶ Toleranz: 0,5 mm/m (<0,0005 in/in)
- ▶ 1,5 mm Profilstärke
 - Lange Lebensdauer
 - Genaue Messergebnisse auch bei großen Längen
- ▶ Stoßabsorbierende Endkappen
 - Robustes Werkzeug
 - Verhindert Beschädigungen bei Herunterfallen
- ▶ Auch mit Magnet verfügbar
 - Art.-Nr.: 2976-061, 2976-081, 2976-101
 - Zum Befestigen auf metallischen Oberflächen
 - Einfaches Arbeiten, da die Wasserwaage von alleine hält



Vertikal-Spiegel-Libelle zum einfachen frontalen Ablesen

Stoßabsorbierende Endkappen

# 12 2976-040	€ 12,90 <small>inkl. MwSt. € 15,35</small>	Länge: 40 cm	
# 13 2976-060	€ 18,50 <small>inkl. MwSt. € 22,02</small>	Länge: 60 cm	
# 14 2976-080	€ 21,50 <small>inkl. MwSt. € 25,59</small>	Länge: 80 cm	
# 15 2976-100	€ 24,90 <small>inkl. MwSt. € 29,63</small>	Länge: 100 cm	
# 16 2976-120	€ 39,90 <small>inkl. MwSt. € 47,48</small>	Länge: 120 cm	
# 17 2976-150	€ 47,90 <small>inkl. MwSt. € 57,00</small>	Länge: 150 cm	
# 18 2976-180	€ 58,50 <small>inkl. MwSt. € 69,62</small>	Länge: 180 cm	
# 19 2976-200	€ 64,90 <small>inkl. MwSt. € 77,23</small>	Länge: 200 cm	

Wasserwaagen mit Vertikal-Spiegel-Libelle **MAGNETISCH**



Magnete

# 20 2976-061	€ 29,90 <small>inkl. MwSt. € 35,58</small>	Länge: 60 cm	
# 21 2976-081	€ 34,90 <small>inkl. MwSt. € 41,53</small>	Länge: 80 cm	
# 22 2976-101	€ 39,90 <small>inkl. MwSt. € 47,48</small>	Länge: 100 cm	



Alle Abbildungen nicht maßstabsgetreu

PROFESSIONAL PLUS STANDARD

PROBLEMLÖSER

Diamantbohrer selbstkühlend

Das ideale Werkzeug für extra harte Fliesen, Keramik und Feinsteinzeug

KATALOG SEITE P 32



Diamantbohrer-Set 3-in-1

6-kant-Schaft
 Ø 6 - 8 - 10 mm,
 Betonbohrer Ø 6 - 8 - 10 mm und
 Anbohrhilfe Ø 6 - 8 - 10 - 12 mm
 7-tlg. in MAMBO-Box

23
59803
 € 70,70
 inkl. MwSt. € 84,13

7
 TEILE



Diamantbohrer-Set 2-in-1

M14-Gewindeschaft
 Ø 6 - 8 - 10 - 14 mm,
 Betonbohrer Ø 6 - 8 - 10 - 14 mm,
 Adapter 6-kant auf M14
 9-tlg. in MAMBO-Box

25
59401
 € 96,00
 inkl. MwSt. € 114,24

9
 TEILE



Diamantbohrer-Set

6-kant-Schaft
 Ø 6 - 8 - 10 mm
 3-tlg. in MAMBO-Box "S"

24
59801
 € 46,10
 inkl. MwSt. € 54,86

3
 TEILE



Diamantbohrer-Set

M14-Gewindeschaft
 Ø 6 - 8 - 10 - 12 mm
 4-tlg. in MAMBO-Box "S"

26
59802
 € 81,90
 inkl. MwSt. € 97,46

4
 TEILE



27 Auch einzeln erhältlich:

	6-kant-Schaft			M14-Gewindeschaft		
Ø mm	€/Stk.	/inkl. MwSt.	Art.-Nr.	€/Stk.	/inkl. MwSt.	Art.-Nr.
6,0	13,90	16,54	59806	21,70	25,82	59406
8,0	14,60	17,37	59808	23,00	27,37	59408
10,0	16,20	19,28	59810	23,70	28,20	59410

Weitere Abmessungen verfügbar: Katalog Präzisionswerkzeuge Seite P32



28
59499
 € 6,30
 inkl. MwSt. € 7,50

Adapter 6-kant auf M14

Zum Einsatz der Diamantbohrer mit M14-Gewindeschaft in einem 3-Backen-Bohrfutter

PROFESSIONAL PLUS STANDARD

Mehrzweckbohrer

MULTI-STAR

- ▶ Einsatz in vielfältigen Werkstoffen
- ▶ Verbundmaterialien, wie z. B. bei der Fenstermontage, lassen sich optimal ohne Werkzeugwechsel bohren
- ▶ Extra scharfe Hartmetallschneiden
- ▶ Innovative Spiralgeometrie
- ▶ Optimale Bohrmehlförderung
- ▶ Für den drehenden Einsatz – kein Schlagbohren!
- ▶ Geeignet für Mauerwerk, Hohl- und Dachziegel, Naturstein, Fliesen, Holz, Metall, Kunststoff



Fenstermontage
 ohne
 Werkzeugwechsel

KATALOG SEITE P 37

MULTI-STAR Mehrzweckbohrer-Set

mit Zylinderschaft
 Ø 4 - 5 - 6 - 8 - 10 mm
 5-tlg. in Kunststoffkassette

29
57002
 € 19,20
 inkl. MwSt. € 22,85

5
 TEILE



MULTI-STAR Mehrzweckbohrer-Set

Länge: 400 mm, mit Zylinderschaft
 Ø 6 - 8 - 10 - 12 mm
 4-tlg. im Drehpack

30
57003
 € 37,90
 inkl. MwSt. € 45,10

4
 TEILE



PROBLEMLÖSER

Werkzeuge mit 6,35 mm (1/4") 6-kant-Aufnahme



KATALOG S. P. 38, P. 87, P. 152

PROFESSIONAL PLUS STANDARD

Spiralbohrer-Bit-Mix für Stein, Stahl und Holz

mit 6,35 mm (1/4") 6-kant-Aufnahme
3x Ø 5 - 6 - 8 mm

9-tlg. in Metallkassette

31
67300
€ 21,70
inkl. MwSt. € 25,82

9
TEILE



KATALOG SEITE P. 107

PROFESSIONAL PLUS STANDARD

Kegelsenker 90° Set HSS-G

mit 6,35 mm (1/4") 6-kant-Aufnahme
Ø 6,3 - 8,3 - 10,4 - 12,4 - 16,5 - 20,5 mm,
inklusive 1 Universal-Bithalter

7-tlg. in Metallkassette

32
35003
€ 41,90
inkl. MwSt. € 49,86

7
TEILE

Spiralbohrer-Sets

KATALOG ab S. P. 223, 225, 228



67029

13
TEILE

33
67029
€ 8,50
inkl. MwSt. € 10,12

PROFESSIONAL PLUS STANDARD

HSS-G TiN DIN 338 · ECO

Ø 1,5 - 2 - 2,5 - 3 - 3,2 - 3,5 - 4 - 4,5 -
4,8 - 5 - 5,5 - 6 - 6,5 mm

13-tlg. in Kunststoffkassette

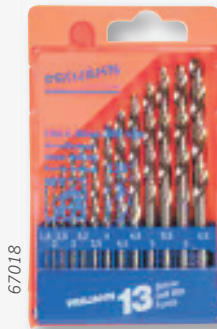

67018

13
TEILE

34
67018
€ 7,50
inkl. MwSt. € 8,93

PROFESSIONAL PLUS STANDARD

HSS-G DIN 338 · Typ N BASIC

Ø 1,5 - 2 - 2,5 - 3 - 3,2 - 3,5 - 4 - 4,5 -
4,8 - 5 - 5,5 - 6 - 6,5 mm

13-tlg. in Kunststoffkassette

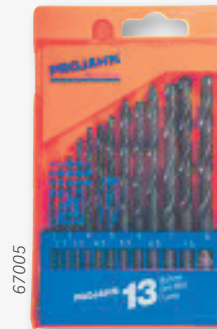

67005

13
TEILE

35
67005
€ 6,50
inkl. MwSt. € 7,74

PROFESSIONAL PLUS STANDARD

HSS-R DIN 338 · Typ N ECO

Ø 2 - 8 / 0,5 mm stg.

13-tlg. in Kunststoffkassette

PROFESSIONAL PLUS STANDARD

Spiralbohrer-Sets

KATALOG SEITE P 74

Der Spiralbohrer mit exzellenter Standzeit

- ▶ Bohrer mit TiN-Köpfchenbeschichtung
- ▶ Bis zu 400% höhere Standzeit als unbeschichtete Bohrer
- ▶ Der Bohrer besitzt alle positiven Eigenschaften eines Bohrers mit kompletter TiN-Beschichtung
- ▶ Für Bohrarbeiten in allen üblichen Werkstoffen bis 1.000 N/mm²

Spiralbohrer-Set

Ø 1 - 10 / 0,5 mm stg.
19-tlg. in MAMBO-Box

36
67391
€ 65,00
inkl. MwSt. € 77,35

19
TEILE

Spiralbohrer-Set

Ø 1 - 13 / 0,5 mm stg.
25-tlg. in MAMBO-Box

37
67396
€ 129,00
inkl. MwSt. € 153,51

25
TEILE

Auch einzeln erhältlich, siehe Katalogseite P 74



PROFESSIONAL PLUS STANDARD

KATALOG SEITE H 155

Ratschen-Gabelringschlüssel



- ▶ Gabelringschlüssel mit Ratschenfunktion auf der Gabelseite
 - Ermöglicht Arbeiten bei extrem engen Arbeitsbereich
 - Verschraubung ohne wiederholtes Neu-Ansetzen des Schraubenschlüssels
- ▶ Hochwertige Verarbeitung & Materialien
 - Robuste, langlebige Qualität
- ▶ Auch in Einzelabmessungen verfügbar

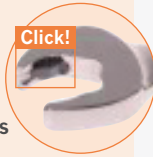

Ø 10 - 13 - 17 - 19 mm
4-tlg. in Rolltasche

38
4462
€ 27,00
inkl. MwSt. € 32,13

4
TEILE

Ø 8 - 10 - 12 - 13 -
6 - 17 - 18 - 19 mm
8-tlg. in Rolltasche

39
4463
€ 49,00
inkl. MwSt. € 58,31

8
TEILE



4462

PROBLEMLÖSER

PROFESSIONAL PLUS STANDARD

KATALOG SEITE H 151

4-in-1 Gerüstbauerschlüssel

- ▶ Mit vier Funktionen vielseitig nutzbar
 - 1 Mit ausgeschmiedetem Hammer
 - 2 Mit anklappbarem Nageleisen
 - 3 Umschaltknarre
 - 4 Spitzkegeldorn
- ▶ Größen 19 und 22 mm (in einem Schlüssel)
- ▶ Vielseitiger, da universell einsetzbar
- ▶ Weniger Werkzeugwechsel durch mehr Funktionen

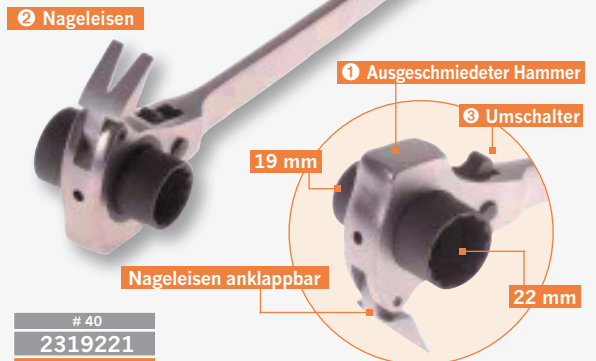

40
2319221
€ 27,50
inkl. MwSt. € 32,73

PROFESSIONAL PLUS STANDARD

90° Winkeladapter



- ▶ Ideal für Bohr- + Schraubarbeiten an schlecht zugänglichen Stellen und Winkeln, wie z. B. im Möbel-, Fenster-, Karosserie- und Automobilbau
- ▶ Extra schwere und stabile Ausführung aus Metall
 - Langlebig und robust
 - Kugelgelagerte Führungen
- ▶ Max. Drehmoment: 40 Nm

Schnellspannfutter



90° Winkel-Bohradapter mit Schnellspannbohrfutter

41
398050
€ 55,00
inkl. MwSt. € 65,45



90° Schraub-Adapter mit 1/4" Bit-Aufnahme

42
398051
€ 59,90
inkl. MwSt. € 71,28

PROFESSIONAL PLUS STANDARD

3D-GearTech-Durchschraubknarren-Sets

- ▶ Ideal für Standardverschraubungen, Verschraubungen von Gewindestangen und in den Bereichen Sanitär- und Automotive
- ▶ Durchschraubnüsse passend für metrische und zöllige Schrauben sowie für Schrauben mit TORX®E-Antrieb
- ▶ 3D-GearTech-Flex-Knarre ermöglicht Arbeiten in drei Dimensionen



17
TEILE

KATALOG SEITE H 80

KATALOG SEITE H 41

Durchschraubnüsse 10 - 11 - 12 - 13 - 14 - 15 - 16 - 17 - 18 - 19 - 21 - 22 - 24 mm, Verlängerung 80 mm, 1/4" Adapter, 3/8" Adapter und 3D-GearTech-Flex-Durchschraubknarre

43
4017
€ 86,00
inkl. MwSt. € 102,34

44
5999-551
€ 86,00
inkl. MwSt. € 102,34

BESTSELLER

PROFESSIONAL PLUS STANDARD

Gesteinswerkzeuge

SDS-plus

KATALOG SEITE P 14, P 16



Hammerbohrer-Magazin

- 5x Ø 6 x 110 mm
- Ø 8 x 210 mm
- Ø 10 x 160 mm
- Ø 10 x 210 mm
- Ø 12 x 160 mm
- Ø 12 x 210 mm

- 10x Ø 6 x 160 mm
- Ø 8 x 160 mm

50-tlg. in Metallkassette

# 47	2-Schneider
83041	50
€ 162,80	TEILE
<small>inkl. MwSt. € 193,73</small>	



Hammerbohrer-Magazin

- 5x Ø 6 x 110 mm
- Ø 6 x 160 mm
- Ø 8 x 160 mm
- Ø 8 x 210 mm
- Ø 10 x 160 mm
- Ø 10 x 210 mm
- Ø 12 x 210 mm
- Ø 12 x 160 mm

40-tlg. in Metallkassette

# 45	4-Schneider
83040	40
€ 233,00	TEILE
<small>inkl. MwSt. € 277,27</small>	



Hammerbohrer-Set

- Ø 5 - 6 - 8 x 110 mm und
- Ø 6 - 8 - 10 - 12 x 160 mm

7-tlg. in MAMBO-Box

# 48	2-Schneider
83730	7
€ 24,80	TEILE
<small>inkl. MwSt. € 29,51</small>	

- Ø 6 x 110 mm und
- Ø 6 - 8 - 10 - 12 x 160 mm

5-tlg. in Kunststoffkassette

# 49	2-Schneider
83045	5
€ 13,30	TEILE
<small>inkl. MwSt. € 15,83</small>	



Hammerbohrer-Set

- Ø 5 - 6 - 8 x 110 mm und
- Ø 6 - 8 - 10 - 12 x 160 mm

7-tlg. in MAMBO-Box

# 46	4-Schneider
83744	7
€ 45,60	TEILE
<small>inkl. MwSt. € 54,26</small>	

PROFESSIONAL PLUS STANDARD

Gesteinswerkzeuge ECO

SDS-plus

KATALOG SEITE P 14, P 16



Hammerbohrer-Magazin

- 5x Ø 6 x 110 mm
- Ø 10 - 12 x 160 mm
- Ø 8 - 10 - 12 x 210 mm

- 10x Ø 6 - 8 x 160 mm

50-tlg. in Metallkassette

Gute Qualität zum fairen Preis

# 50	50
83042	TEILE
€ 92,00	
<small>inkl. MwSt. € 109,48</small>	



Hammerbohrer-Set

- Ø 5 - 6 x 110 mm
- Ø 6 - 8 - 10 x 160 mm

5-tlg. in Kunststoffkassette

# 51	5
830452	TEILE
€ 6,10	
<small>inkl. MwSt. € 7,26</small>	

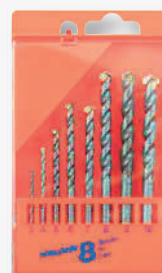

Steinbohrer-Set

- mit Zylinderschaft
- Ø 3 - 4 - 5 - 6 - 7 - 8 - 9 - 10 mm

8-tlg. in Kunststoffkassette

# 52	8
67045	TEILE
€ 6,50	
<small>inkl. MwSt. € 7,74</small>	

BESTSELLER

Hammerbohrer & Meißel ECO

Hammerbohrer- und Meißel-Set ECO SDS-plus

12 Hammerbohrer

- Ø 5 - 6 - 8 - 10 x 110 mm
- Ø 6 - 8 - 10 - 12 x 160 mm
- Ø 8 - 10 x 210 mm
- Ø 12 - 14 x 260 mm

2 Spitzmeißel L: 140 mm
L: 250 mm

2 Flachmeißel L: 140 mm x B: 20 mm
L: 250 mm x B: 20 mm

1 Spatmeißel L: 250 mm x B: 40 mm

► Geeignet für Beton, Mauerwerk

Hammerbohrer-Set ECO SDS-max

- Hammerbohrer mit 2-Schneiden-Kopfgeometrie für schnellen Bohrfortschritt
- Extra starke, langlebige Hartmetallplatte für Arbeiten mit höchster Beanspruchung
- Bestens geeignet für Durchbruch-Bohrungen
- Geeignet für Beton, Mauerwerk, Naturstein



PROFESSIONAL PLUS STANDARD

KATALOG SEITE P 18, P 49

53
99982
€ 44,40
inkl. MwSt. € 52,48

SDS-plus
17
TEILE



PROFESSIONAL PLUS STANDARD

KATALOG SEITE P 20

- Ø 16 x 540 mm
- Ø 20 x 540 mm
- Ø 25 x 540 mm

3-tlg. im Drehpack

54
80002
€ 48,50
inkl. MwSt. € 57,72

SDS-max
3
TEILE



3 Größen im Set

Meißel-Sets

SDS-plus + SDS-max 140 mm 250 mm 400 mm

- Hohe Materialqualität: langlebig und dauerhaft belastbar
- Spezielle Bearbeitung + Härteverfahren für optimale Standzeit
- Robuste, solide Werkzeuge auch für schwerste Abrissarbeiten



PROFESSIONAL PLUS STANDARD

Meißel-Set kurz SDS-plus

- Spitzmeißel 140 mm
- Flachmeißel 140 mm x 20 mm
- Spatmeißel 140 mm x 30 mm

3-tlg. in Drehpack

55
841401
€ 18,00
inkl. MwSt. € 21,42

140 mm
3
TEILE

PROFESSIONAL PLUS STANDARD

Meißel-Set ECO SDS-plus

- Spitzmeißel 250 mm
- Flachmeißel 250 mm x 20 mm
- Spatmeißel 250 mm x 40 mm

3-tlg. in Drehpack

56
99956
€ 12,70
inkl. MwSt. € 15,11

250 mm
3
TEILE

PROFESSIONAL PLUS STANDARD

KATALOG SEITE P 45, P 49

Meißel-Set ECO SDS-max

- Spitzmeißel 400 mm
- Flachmeißel 400 mm x 25 mm
- Spatmeißel 400 mm x 50 mm

3-tlg. in Drehpack

57
844002
€ 20,10
inkl. MwSt. € 23,92

400 mm
3
TEILE



BESTSELLER

Spiralbohrer DIN 338

Verschiedene Qualitäten an Bohrer-Kassetten, -Magazinen & -ABS-Boxen

KATALOG ab Seite P 56

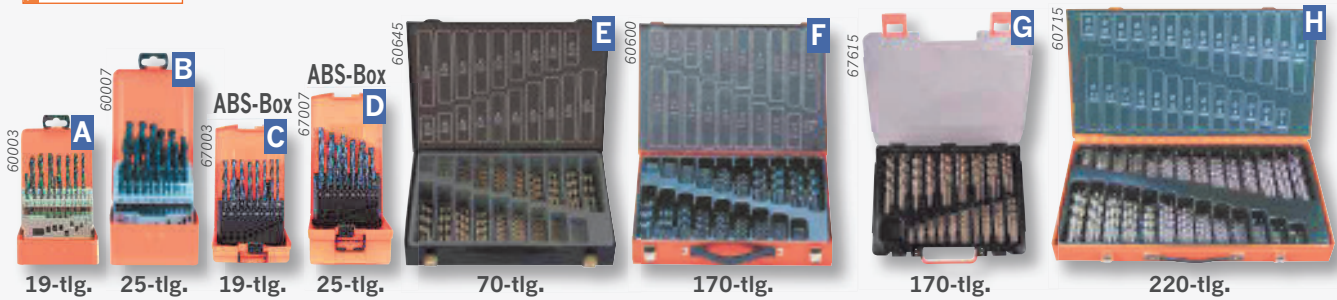

HSS-R ROLLGEWALZT

PROFESSIONAL PLUS STANDARD

- A** # 58 60003 **19x HSS-R BASIC** (1x Ø 1 – 10 / 0,5 mm steigend)
- B** # 59 60007 **25x HSS-R BASIC** (1x Ø 1 – 13 / 0,5 mm steigend)

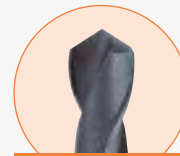

HSS-R

€ 9,20
inkl. MwSt. € 10,95

€ 19,20
inkl. MwSt. € 22,85

HSS-R ROLLGEWALZT

PROFESSIONAL PLUS STANDARD

- C** # 60 67003 **19x HSS-R ECO** (1x Ø 1 – 10 / 0,5 mm steigend)
- D** # 61 67007 **25x HSS-R ECO** (1x Ø 1 – 13 / 0,5 mm steigend)
- F** # 62 60600 **170x HSS-R ECO** (10x Ø 1 – 8 / 0,5 mm steigend, 5x Ø 8,5 – 10 / 0,5 mm steigend)
- G** # 63 67600 **170x HSS-R ECO** (10x Ø 1 – 8 / 0,5 mm steigend, 5x Ø 8,5 – 10 / 0,5 mm steigend)
- H** # 64 60700 **220x HSS-R ECO** (10x Ø 1 – 8 / 0,5 mm steigend, 10x Ø 3,3 + 4,2 mm Kernlochmaße, 5x Ø 8,5 – 13 / 0,5 mm steigend)

€ 11,90
inkl. MwSt. € 14,16

€ 22,40
inkl. MwSt. € 26,66

€ 78,50
inkl. MwSt. € 93,42

€ 79,70
inkl. MwSt. € 94,84

€ 151,20
inkl. MwSt. € 179,93

HSS-G GESCHLIFFEN

PROFESSIONAL PLUS STANDARD

- A** # 65 60315 **19x HSS-G ECO** (1x Ø 1 – 10 / 0,5 mm steigend)
- B** # 66 60375 **25x HSS-G ECO** (1x Ø 1 – 13 / 0,5 mm steigend)
- C** # 67 67315 **19x HSS-G ECO** (1x Ø 1 – 10 / 0,5 mm steigend)
- D** # 68 67375 **25x HSS-G ECO** (1x Ø 1 – 13 / 0,5 mm steigend)
- E** # 69 60645 **70x HSS-G ECO** (5x Ø 1 – 5 / 0,5 mm steigend, 3x Ø 5,5 – 7,5 / 0,5 mm steigend, 2x Ø 8 – 10 / 0,5 mm steigend)
- F** # 70 60615 **170x HSS-G ECO** (10x Ø 1 – 8 / 0,5 mm steigend, 5x Ø 8,5 – 10 / 0,5 mm steigend)
- G** # 71 67615 **170x HSS-G ECO** (10x Ø 1 – 8 / 0,5 mm steigend, 5x Ø 8,5 – 10 / 0,5 mm steigend)
- H** # 72 60715 **220x HSS-G ECO** (10x Ø 1 – 8 / 0,5 mm steigend, 10x Ø 3,3 + 4,2 mm Kernlochmaße, 5x Ø 8,5 – 13 / 0,5 mm steigend)



HSS-G

€ 15,50
inkl. MwSt. € 18,45

€ 31,00
inkl. MwSt. € 36,89

€ 19,70
inkl. MwSt. € 23,44

€ 35,50
inkl. MwSt. € 42,25

€ 87,30
inkl. MwSt. € 103,89

€ 133,90
inkl. MwSt. € 159,34

€ 133,90
inkl. MwSt. € 159,34

€ 246,00
inkl. MwSt. € 292,74

HSS-Co 5% KOBALTLEGIERT

PROFESSIONAL PLUS STANDARD

- A** # 73 60381 **19x HSS-Co 5% ECO** (1x Ø 1 – 10 / 0,5 mm steigend)
- B** # 74 60386 **25x HSS-Co 5% ECO** (1x Ø 1 – 13 / 0,5 mm steigend)
- C** # 75 67381 **19x HSS-Co 5% ECO** (1x Ø 1 – 10 / 0,5 mm steigend)
- D** # 76 67386 **25x HSS-Co 5% ECO** (1x Ø 1 – 13 / 0,5 mm steigend)
- E** # 77 60643 **70x HSS-Co 5% ECO** (5x Ø 1 – 5 / 0,5 mm steigend, 3x Ø 5,5 – 7,5 / 0,5 mm steigend, 2x Ø 8 – 10 / 0,5 mm steigend)
- F** # 78 60613 **170x HSS-Co 5% ECO** (10x Ø 1 – 8 / 0,5 mm steigend, 5x Ø 8,5 – 10 / 0,5 mm steigend)
- G** # 79 67613 **170x HSS-Co 5% ECO** (10x Ø 1 – 8 / 0,5 mm steigend, 5x Ø 8,5 – 10 / 0,5 mm steigend)



HSS-Co 5%

€ 44,10
inkl. MwSt. € 52,48

€ 88,80
inkl. MwSt. € 105,67

€ 47,20
inkl. MwSt. € 56,17

€ 92,00
inkl. MwSt. € 109,48

€ 149,90
inkl. MwSt. € 178,38

€ 280,00
inkl. MwSt. € 333,20

€ 282,00
inkl. MwSt. € 335,58

PROFESSIONAL PLUS STANDARD

Lange Spiralbohrer

Spiralbohrer-Set HSS-G DIN 340 lange Ausführung

1x Ø 1 - 10 mm / 0,5 mm steigend
19-tlg. in Metallkassette

80
60831
€ 28,20
inkl. MwSt. € 33,56

DIN 340 HSS-G
19
TEILE

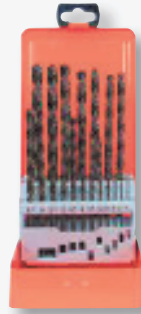

BESTSELLER



Kreuzanschliff
135°
Spitzenwinkel

KATALOG SEITE P.90

- Aus dem Vollen geschliffen, hohe Standzeit
- Dampfangelassene Oberfläche (schwarz)
- Geeignet für Stahl bis 800 N/mm², Stahlguss legiert und unlegiert, Grauguss, Temperguss, Sinterisen, Graphit, Bronze, Messing zäh

PROFESSIONAL PLUS STANDARD

Hartmetall-Frässtifte mit Kreuzverzahnung



Frässtifte

Schaft 6 mm, Ø 9,6 mm
Form B Zylinder mit Stirnverz.
Form C Zylinderwalze
Form D Kugelform
Form E Ovalform
Form G Spitzbogen
5-tlg. in Kunststoff-Box

81
70295
€ 73,00
inkl. MwSt. € 86,87

5
TEILE



Frässtifte TiAlN

Schaft 6 mm, Ø 9,6 mm
Form B Zylinder mit Stirnverz.
Form C Zylinderwalze
Form D Kugelform
Form E Ovalform
Form G Spitzbogen
5-tlg. in Kunststoff-Box

82
70292
€ 84,50
inkl. MwSt. € 100,56

5
TEILE



Frässtifte »Heavy Duty«

Schaft 6 mm, Ø 9,6 mm
Form B Zylinder mit Stirnverz.
Form C Zylinderwalze
Form D Kugelform
Form E Ovalform
Form G Spitzbogen
5-tlg. in Kunststoff-Box

83
70291
€ 82,20
inkl. MwSt. € 97,82

5
TEILE

Formen

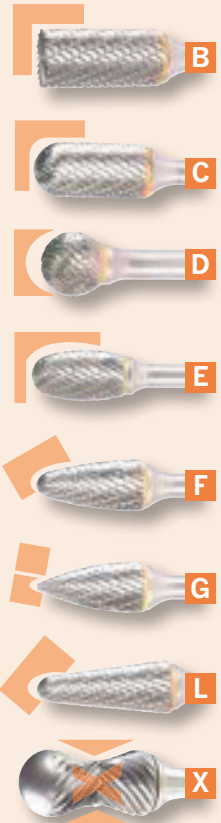

KATALOG ab S. P. 114

Frässtifte in ABS-Box

Schaft 6 mm, Ø 9,6 mm
Form B Zylinder mit Stirnverz.
Form C Zylinderwalze
Form E Ovalform
Form G Spitzbogen
Schaft 6 mm, Ø 12,7 mm
Form B Zylinder mit Stirnverz.
Form C Zylinderwalze
Form D Kugelform
Form F Rundbogen
Form G Spitzbogen
Form L Rundkegel konisch
10-tlg. in ABS-Box

84
70290
€ 191,30
inkl. MwSt. € 227,65

10
TEILE

Frässtifte in MAMBO-Box

Schaft 6 mm, Ø 9,6 mm
Form B Zylinder mit Stirnverz.
Form C Zylinderwalze
Form E Ovalform
Form G Spitzbogen
Schaft 6 mm, Ø 12,6 mm
Form X Multikantenfräser
5-tlg. in MAMBO-Box "S"

85
70297
€ 104,00
inkl. MwSt. € 123,76

5
TEILE



BESTSELLER

KATALOG ab S. P 108



- ▶ Optimale Bohrerergebnisse
- ▶ Perfekter Spänefluss
- ▶ Deutliche Kostenreduzierung im Vergleich zu Vollbohrern
- ▶ Kein Vorzentrieren, Vor- und Aufbohren notwendig
- ▶ Für eine lange Lebensdauer stets geeignetes Kühlmittel verwenden

HSS-G

86 Auch einzeln erhältlich:

WELDON
SCHAFT

Ø mm	€/Stk./inkl. MwSt.	Art.-Nr.
12,0	19,00/22,61	38512030
14,0	19,40/23,09	38514030
18,0	22,10/26,30	38518030

Weitere Qualitäten, Schnitttiefen, Durchmesser sowie QuickIN-Schaft verfügbar.

Kernbohrer-Sets

PROFESSIONAL PLUS STANDARD

Kernbohrer-Set in MAMBO -Box

Vollschliff, Ø 14 - 18 - 22 mm, inklusive Führungsstift, Schnitttiefe: 30 mm,
Werkzeugaufnahme: 19 mm 3/4" WELDON

4-tlg. in MAMBO-Box

# 87	HSS-Co 8%
60036	4
€ 79,00 inkl. MwSt. € 94,01	TEILE



PROFESSIONAL PLUS STANDARD

Kernbohrer-Set ECO

Ø 12 - 14 - 16 - 18 -
20 - 22 mm,
Führungsstift

7-tlg. in Metallkassette

# 88	HSS-G
60038-1	7
€ 87,20 inkl. MwSt. € 103,77	TEILE



PROFESSIONAL PLUS STANDARD

Gewinde-Schneidwerkzeug

KATALOG ab S. P 128



55
TEILE

Robuster
Kunststoff-Koffer

8
TEILE



HSS-G

- ▶ In robustem Kunststoff-Koffer
- ▶ Hochwertige Schaumeinlage
- ▶ Übersichtliche Anordnung

Gewinde-Schneidwerkzeug-Set

33 Hand-Gewindebohrer HSS-G DIN 352

1 Satz (3 Stück) M3 - M4 - M5 - M6 - M8 - M10 - M12 - M14 - M16 - M18 - M20

11 Schneideisen HSS-G DIN EN 22568

M3 - M4 - M5 - M6 - M8 - M10 - M12 - M14 - M16 - M18 - M20

6 Schneideisenhalter 20x5 - 20x7 - 25x9 - 30x11 - 38x14 - 45x18 mm

3 Windeisen Nr. 0 - 1 1/2 - 4

1 Schraubendreher Art.-Nr. 91508

1 Gewindeschablone Art.-Nr. 915091

55-tlg. in Kunststoffkoffer

89
91006
€ 310,00 inkl. MwSt. € 368,90

Schneideisen-Set HSS-G

7 Schneideisen HSS-G DIN 13

M3 - M4 - M5 - M6 - M8 - M10 - M12

1 Schneideisenhalter 25 x 9 mm

8-tlg. in MAMBO-Box "S"

90
91015
€ 24,30 inkl. MwSt. € 28,92

Gewindeschneidzeug

PROFESSIONAL PLUS STANDARD

Maschinengewindebohrer-Set 14-tlg.

7 Maschinengewindebohrer

M3 - M4 - M5 - M6 - M8 - M10 - M12

7 Kernlochbohrer

2,5 - 3,3 - 4,2 - 5,0 - 6,8 - 8,5 - 10,2 mm

14-tlg. in Grip-Box

HSS-G

91

91030

€ 39,00

inkl. MwSt. € 46,41

PROFESSIONAL PLUS STANDARD

Maschinengewindebohrer-Set 14-tlg.

7 Maschinengewindebohrer

M3 - M4 - M5 - M6 - M8 - M10 - M12

7 Kernlochbohrer

2,5 - 3,3 - 4,2 - 5,0 - 6,8 - 8,5 - 10,2 mm

14-tlg. in Grip-Box

HSS-Co

92

91031

€ 69,00

inkl. MwSt. € 82,11

PROFESSIONAL PLUS STANDARD

Gewinde-Schneidwerkzeug-Set 15-tlg.

7 Einschnitt-Gewindebohrer HSS-G DIN 352 für Maschinen- und Handgebrauch

M3 - M4 - M5 - M6 - M8 - M10 - M12

1 Windeisen Nr. 1 1/2

7 Kernlochbohrer

Ø 2,5 - 3,3 - 4,2 - 5 - 6,8 - 8,5 - 10,2 mm

15-tlg. in Metallkassette

HSS-G

93

91013

€ 27,50

inkl. MwSt. € 32,73

PROFESSIONAL PLUS STANDARD

Kombi-Gewindebohrer-Set 7-tlg.

Kernlochbohren, Gewindeschneiden und Entgraten in einem Durchgang

Ø 3 - 4 - 5 - 6 - 8 - 10 mm

1 Magnethalter

7-tlg. in Metallkassette

HSS-G

94

91019

€ 44,30

inkl. MwSt. € 52,72

- 1 Kernloch bohren
- 2 Gewinde schneiden
- 3 Entgraten

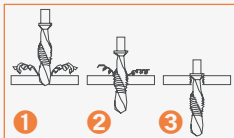

PROFESSIONAL PLUS STANDARD

Gewindeschneidzeug-Set 44-tlg.

21 Hand-Gewindebohrer DIN 352

1 Satz (3 Stück) M3 - M4 - M5 - M6 - M8 - M10 - M12

7 Schneideisen DIN EN 22568

M3 - M4 - M5 - M6 - M8 - M10 - M12

5 Schneideisenhalter 20x5 - 20x7 - 25x9 - 30x11 - 38x14 mm

2 Windeisen Nr. 1 + 2

7 Kernlochbohrer

2,5 - 3,3 - 4,2 - 5,0 - 6,8 - 8,5 - 10,2 mm

1 Schraubendreher Art.-Nr. 91508

1 Gewindeschablone Art.-Nr. 915091

44-tlg. in Metallmagazin

HSS-G

95

91004

€ 126,80

inkl. MwSt. € 150,89

BESTSELLER

KATALOG ab S. 128

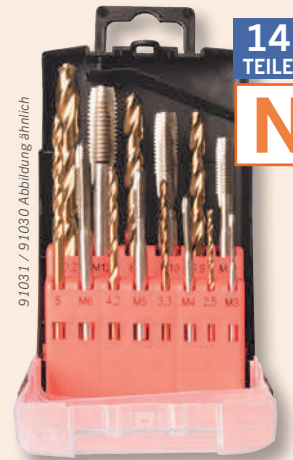

14 TEILE

NEU



DIN 371/376 metrisch für Durchgangslöcher



Inklusive Kernlochmaße

15 TEILE



7 TEILE



44 TEILE



BESTSELLER

- A)
- B)
- C)
- D)
- E)
- F)
- G)
- H)
- I)



12
TEILE

KATALOG SEITE P. 247

Einzelne Oberfräser

- ▶ Hochwertige HM-Platten sorgen für eine lange Lebensdauer und für ein sauberes, präzises Schnittbild
- ▶ Anti-Haft-Beschichtung auf dem Fräskörper
 - Verbesserter Spanauswurf
 - Verhindert die Haftung von Harz und Leim auf dem Fräskörper
- ▶ Präzise, geschliffene Schäfte, Ø 8 mm
 - Hohe Rundlaufgenauigkeit
 - Verhindern Beschädigungen an der Aufnahme

ECO

Gute Qualität
zum fairen Preis



5
TEILE

KATALOG SEITE P. 246



6
TEILE

In verschiedenen Längen verfügbar
320 mm / 460 mm / 600 mm

Abbildung ähnelnd

KATALOG SEITE P. 245

Holzwerkzeuge

PROFESSIONAL PLUS STANDARD

Oberfräser-Set 12-tlg.

- A) Fasenfräser 45°, Ø 28,6 mm
- B) Viertelstabfräser Ø 24,7 mm + 32,7 mm
- C) Hohlkehlfäser Ø 22,0 mm + 28,5 mm
- D) Karniesstabfräser Ø 35 mm
- E) Nutfräser 8 mm + 16 mm
- F) Bündigfräser Ø 12,7 mm
- G) Hohlkehlfäser Ø 12,0 mm
- H) Gratfräser Ø 14,3 mm
- I) Keilnutfräser 60°, Ø 11 mm

96
19299
€ 52,30
inkl. MwSt. € 62,24

PROFESSIONAL PLUS STANDARD

Abrundfräser mit Kugellager

Ø 25,4 mm, Länge 45,4 mm
Arbeitslänge 13,5 mm
Radius 6,35 mm



97
33205254
€ 15,50
inkl. MwSt. € 18,45

PROFESSIONAL PLUS STANDARD

Nutfräser

Ø 8 mm
Länge 51,1 mm
Arbeitslänge 19,1 mm



98
33201080
€ 8,90
inkl. MwSt. € 10,59

PROFESSIONAL PLUS STANDARD

Kantenfräser mit Kugellager

Ø 12,7 mm
Länge 58,0 mm
Arbeitslänge 26,0 mm



99
33210127
€ 11,90
inkl. MwSt. € 14,16

Auch einzeln erhältlich, siehe Katalogseite P 163

PROFESSIONAL PLUS STANDARD

Maschinen-Forstnerbohrer-Kassette ECO

Ø 15 - 20 - 25 - 30 - 35 mm
5-tlg. im Holzkasten

100
33001-1
€ 15,90
inkl. MwSt. € 18,92

PROFESSIONAL PLUS STANDARD

S Holz LEWIS Schlangenbohrer-Set

- 320 mm Länge**
Ø 10 - 12 - 14 - 16 - 18 - 20 mm
6-tlg. im Holzkasten
- 460 mm Länge**
Ø 10 - 12 - 14 - 16 - 18 - 20 mm
6-tlg. im Holzkasten
- 600 mm Länge**
Ø 10 - 12 - 14 - 16 - 18 - 20 mm
6-tlg. im Holzkasten

101
99979
€ 34,80
inkl. MwSt. € 41,41

102
99930
€ 43,70
inkl. MwSt. € 52,00

103
99978
€ 60,90
inkl. MwSt. € 72,47

PROFESSIONAL PLUS STANDARD

BESTSELLER

Zubehör oszillierende Multitools

Zwei unterschiedliche Werkzeugaufnahmen, passend für über 80% aller Multitools

▶ **1.) OIS-Aufnahme:** Universalaufnahme

passend für zehn verschiedene Hersteller ohne Adapter

- Passgenaues 12-Punkt-Aufnahmesystem für maximale Kraftübertragung
- Werkzeug kann in 30°-Schritten montiert werden – für den flexiblen und effizienten Einsatz
- Passend für Fein MultiMaster, Bosch, Makita, Skil, Milwaukee, Rockwell, Einhell u.a.

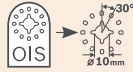

▶ **2.) Fein SuperCut-Aufnahme:**

Passes für Fein SuperCut-Maschinen

- Werkzeug kann in verschiedenen Winkeln montiert werden für den flexiblen und effizienten Einsatz

▶ **Farbleitmarkierung auf der Werkzeugaufnahme**

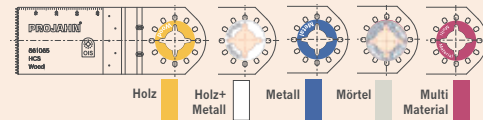

KATALOG ab S. P 199



Zubehör-Set oszillierende Multitools

- ▶ OIS-Aufnahme passend für Maschinen von FEIN (MultiMaster), Bosch, Milwaukee, Makita, Skil, Einhell u.a.
- ▶ Blätter aus Bi-Metall für hohe Lebensdauer
- ▶ Geeignet für präzise Tauchschnitte in Holz und Metall, z. B. Ausschnitte in aluminiumverstärktem Parkett oder Laminat; exaktes Ablängen von Türzargen oder Profilleisten; Schnitte in Holz mit Metallrückständen

104
66199 € 62,70
inkl. MwSt. € 74,61

5
TEILE

Zur Holz- und Metallbearbeitung

(weiße Farbmarkierung), 5-tlg. in MAMBO-Box

- 1x Segmentsägeblatt, Ø 85 mm
- 2x Tauchsägeblatt, Breite: 28 mm
- 1x Tauchsägeblatt, Breite: 32 mm U-Shape mit konvexer Plattform für präzisen Schnitt
- 1x Tauchsägeblatt, Breite 65 mm

# 105 661065	€ 37,80 inkl. MwSt. € 44,98	HCS	OIS			5er PACK	
# 106 66102	€ 12,10 inkl. MwSt. € 14,40	HCS	OIS			1 STÜCK	
# 107 66101	€ 16,60 inkl. MwSt. € 19,75	BIM	OIS			1 STÜCK	
# 108 661035	€ 49,30 inkl. MwSt. € 58,67	BIM	OIS			5er PACK	
# 109 661145	€ 53,60 inkl. MwSt. € 63,78	U-Shape	BIM	OIS		5er PACK	
# 110 661055	€ 49,00 inkl. MwSt. € 58,31	BIM	OIS			5er PACK	
# 111 66109	€ 33,60 inkl. MwSt. € 39,98	TC/HM	OIS			1 STÜCK	
# 112 662035	€ 49,30 inkl. MwSt. € 58,67	LONG LIFE	BIM	OIS		5er PACK	
# 113 662025	€ 65,00 inkl. MwSt. € 77,35	BIM	OIS			5er PACK	
# 114 662095	€ 54,80 inkl. MwSt. € 65,21	U-Shape	BIM	OIS		5er PACK	

OIS-Universalaufnahme

Fein SuperCut-Aufnahme

STARLOCK erhältlich ab Sommer 2016

BESTSELLER

PROFESSIONAL PLUS STANDARD

Stich- & Säbelsägeblätter

KATALOG ab S. P. 166



- ▶ Extra dickes Blatt für schnelle Schnitte
- ▶ Alle Holzarten, Kunststoffe, Gipskarton
- ▶ Zähne gefräst und geschrägt

Typ: PW30060
 Schnittlänge: 280 mm
 Zähne/Zoll: 6

115
64111
€ 15,00
inkl. MwSt. € 17,85

5er PACK



- ▶ Universal-Blatt für Stahl, rostfreie Stähle von 2,0 bis 3,5 mm und Buntmetalle
- ▶ Zähne gefräst und gewellt

Typ: PM15014Bi
 Schnittlänge: 130 mm
 Zähne/Zoll: 14
 Blatt: Bi-Metall

116
64232
€ 11,00
inkl. MwSt. € 13,09

5er PACK

Typ: PM15014Bi
 Schnittlänge: 130 mm
 Zähne/Zoll: 14
 Blatt: Bi-Metall

117
6423220
€ 42,50
inkl. MwSt. € 50,58

20er PACK



- ▶ Blatt konisch geschliffen
- ▶ Alle Holzarten, Kunststoffe, bis 30 mm
- ▶ Zähne schräg geschärft

Typ: PW7525
 Schnittlänge: 75 mm
 Zahnteilung: 2,5 mm
 Blatt: CV-Stahl

118
6312225
€ 21,10
inkl. MwSt. € 25,11

25er PACK



- ▶ Stahl, Bleche und rostfreier Stahl von 1,2 bis 2 mm
- ▶ Zähne gewellt

Typ: PM5512
 Schnittlänge: 55 mm
 Zahnteilung: 1,2 mm
 Blatt: HSS

119
6320125
€ 23,50
inkl. MwSt. € 27,97

25er PACK

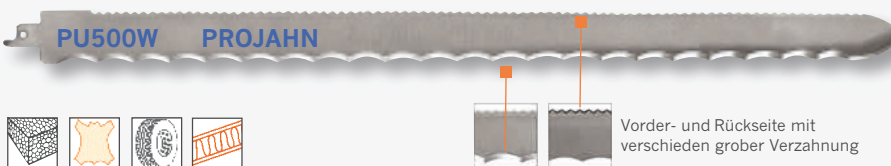

Dämmstoff-Säbelsägeblatt

- ▶ Mit einer Blattlänge von 500 mm lassen sich Dämmstoffe bis zu 300 mm auf Gehung schneiden
- ▶ Perfekte Arbeitsergebnisse in unterschiedlichen Materialien dank verschiedener Verzahnung auf Vorder- und Rückseite des Blattes
- ▶ Beidseitig geschliffene Schneide für exakten Schnitt

Typ: PU500W
 Schnittlänge: 500 mm
 Zähne/Zoll: Wellenschliff
 Blatt: CV-Stahl

120
64306
€ 54,00
inkl. MwSt. € 64,26

1er PACK

Multi-Griff + Säbelsägeblatt für Dämmstoffe PU300W

Inklusive Bit-Magazin 6-tlg. befüllbar, Sägeblatt 300 mm, Art.-Nr. 64307



122
64992
€ 26,00
inkl. MwSt. € 30,94

2 TEILE

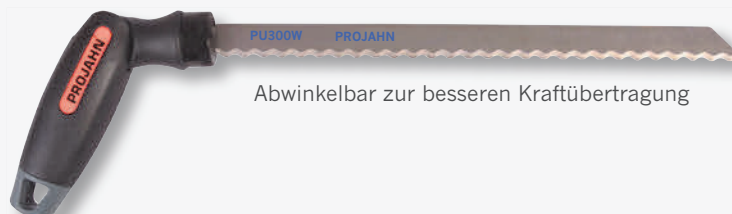

PROFESSIONAL PLUS STANDARD

Bi-Metall-Lochsägen

HSS-Co 8% Vario-Verzahnung



»Allround Plus«

Ø 19 - 22 - 25 - 29 - 32 - 35 - 44 - 51 - 57 - 60 - 68 - 76 mm, 2x 6-kant-Adapter

14-tlg. im hochwertigen Hartschalenkoffer

123
68912
€ 139,40
inkl. MwSt. € 165,89

14
TEILE

»Universak«

Ø 19 - 20 - 22 - 25 - 27 - 29 - 30 - 32 - 35 - 40 - 44 - 51 - 54 - 60 - 68 - 76 - 83 mm, 1x Schnellwechsel-Adapter, 17 vormontierte Verbindungsstücke

18-tlg. im hochwertigen Hartschalenkoffer



124
68913
€ 241,20
inkl. MwSt. € 287,03

18
TEILE

»Universal-Flexibel«

Ø 19 - 20 - 22 - 25 - 27 - 30 - 32 - 35 - 40 - 44 - 51 - 60 - 68 mm, 1x Schnellwechsel-Adapter, 13 vormontierte Verbindungsstücke, 4 freie Plätze für individuelle Nachrüstung

14-tlg. im hochwertigen Hartschalenkoffer



125
68914
€ 202,60
inkl. MwSt. € 241,09

14
TEILE

PROFESSIONAL PLUS STANDARD

Multi-Hartmetall-Lochsägen

KATALOG SEITE P 157

- Universeller Einsatz + hohe Standzeit
- Schneller Sägefortschritt für saubere, kreisrunde und präzise Löcher
- Geeignet für Weich- und Hartholz, MDF-Platten, Sperrholz, Pressplatten, besch. Holzplatten, Gipskarton-Platten, Gasbeton und Kunststoff, Hohlziegel, weiche Fliesen

Lochsägen-Set »Starter-Kit«

Lochsägen Ø 35 - 51 - 68 mm, inkl. Quick-Lock-Adapter 32 - 210 mm, 1x HM- + 1x HSS-Zentrierbohrer und Winkelstiftschlüssel

7-tlg. im Drehpack

7
TEILE

126
60592
€ 41,70
inkl. MwSt. € 49,62



Lochsägen-Set

Ø 19 - 22 - 25 - 32 - 35 - 40 - 44 - 51 - 57 - 64 - 68 - 76 mm, inklusive Quick-Lock-Adapter bis 30 mm, Quick-Lock-Adapter 32 - 210 mm, 1x HM- + 1x HSS-Zentrierbohrer und Winkelstiftschlüssel

17-tlg. im hochwertigen Hartschalenkoffer

17
TEILE

127
60591
€ 125,90
inkl. MwSt. € 149,82



PRO Cut

KATALOG SEITE P 204



- 8% kobaltlegierte Hochleistungsschnellstahl-Verzahnung, in M42 Bi-Metall-Qualität
- Saubere, kreisrunde und präzise Löcher
- Schneller Sägefortschritt, 38 mm Schnitttiefe
- Vibrationsarmes Sägen
- Hohe Standzeit
- Geeignet für Holz, Gipskarton-Platten, Kunststoff, Buntmetalle, Aluminium, Stahl und rostfreier Stahl (V2 A und V4 A) ab 1 mm



BESTSELLER

PROFESSIONAL PLUS STANDARD

PROFESSIONAL Werkzeugkoffer

1/4" Industrie-Steckschlüsselkoffer

KATALOG SEITE H 64

128
3901402
€ 49,00
inkl. MwSt. € 58,31

39
TEILE

1/4"

GARANTIE
25
JAHRE



- 14 ○ 3,5 - 4 - 4,5 - 5 - 5,5 - 6 - 7 - 8 - 9 - 10 - 11 - 12 - 13 - 14 mm
- 2 ● 5,5 - 6,5 mm
- 3 ⊕ PH 1 - 2 - 3
- 3 ⊕ PZ 1 - 2 - 3
- 5 ● 3 - 4 - 5 - 6 - 8 mm
- 6 ⊕ T10 - 15 - 20 - 25 - 30 - 40
- 1 Adapter 1/4" (Knarre) x 1/4" (Bit)
- 1 Art. 39014900
- 1 Magn. Bitschraubendreher
- 1 Verlängerung 100 mm
- 1 Kardangelenk
- 1 1/4" Stecknuss-Bit-Adapter

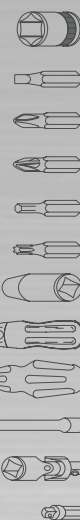

- ▶ PROJAHN Umschaltknarre
- ▶ Stecknüsse 3,5 – 14 mm
- ▶ Bits für jeden Einsatz
- ▶ Stecknuss-Bit-Adapter
- ▶ Magnetischer Bit-Schraubendreher

PROJAHN
PROFESSIONAL

PROFESSIONAL PLUS STANDARD

3/8" Industrie-Steckschlüsselkoffer

KATALOG SEITE H 66

129
3903801
€ 179,00
inkl. MwSt. € 213,01

76
TEILE

3/8"

GARANTIE
25
JAHRE



- 19 ○ 6 - 7 - 8 - 9 - 10 - 11 - 12 - 13 - 14 - 15 - 16 - 17 - 18 - 19 - 20 - 21 - 22 - 23 - 24 mm
- 11 ○ 8 - 10 - 11 - 12 - 13 - 14 - 15 - 17 - 18 - 19 - 22 mm
- 2 ○ 16 + 21 mm
- 4 ● 5,5 - 6,5 - 8 - 10 mm
- 4 ⊕ PH 1 - 2 - 3 - 4
- 4 ⊕ PZ 1 - 2 - 3 - 4
- 7 ● 3 - 4 - 5 - 6 - 7 - 8 - 10 mm
- 10 ⊕ T10 - 15 - 20 - 25 - 27 - 30 - 40 - 45 - 50 - 55
- 10 ⊕ T10 - 15 - 20 - 25 - 27 - 30 - 40 - 45 - 50 - 55
- 1 1/2" (Knarre) x 3/8" (Nuss)
- 2 Verlängerungen 75 + 250 mm
- 1 Kardangelenk
- 1 Art. 39038900

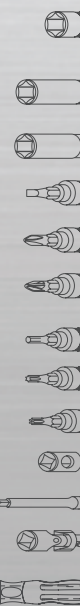

- ▶ PROJAHN Umschaltknarre
- ▶ Stecknüsse 6 – 24 mm
- ▶ Tiefe Stecknüsse 8 – 22 mm
- ▶ Bit-Stecknüsse für alle Schraubarbeiten

PROJAHN
PROFESSIONAL

PROFESSIONAL PLUS STANDARD

BESTSELLER

PROFESSIONAL Werkzeugkoffer 1/2" Industrie-Steckschlüsselkoffer

KATALOG SEITE H 70

130
3901204
€ 169,00
inkl. MwSt. € 201,11

45
TEILE

1/2"

GARANTIE
25
JAHRE



- 23 8 - 9 - 10 - 11 - 12 - 13 - 14 - 15 - 16 - 17 - 18 - 19 - 20 - 21 - 22 - 23 - 24 - 26 - 27 - 28 - 30 - 32 - 34 mm
- 2 16 + 21 mm
- 1 Art. 39012900
- 2 Verlängerungen 125 + 250 mm
- 1 1/2" (Knarre) x 1/2" (Nuss)
- 1 Kardangelenk
- 15 6 - 7 - 8 - 9 - 10 - 11 - 12 - 13 - 14 - 15 - 16 - 17 - 18 - 19 - 22 mm

- ▶ PROJAHN Umschaltknarre
- ▶ Stecknüsse 8 – 34 mm
- ▶ Zündkerzen Stecknüsse 16 + 21 mm
- ▶ Verlängerungen 125 + 250 mm
- ▶ Ringgabelschlüssel 6 – 22 mm

PROJAHN
PROFESSIONAL

PROFESSIONAL PLUS STANDARD

3/8" Industrie-Steckschlüsselkoffer

KATALOG SEITE H 73

131
3903803
€ 275,00
inkl. MwSt. € 327,25

84
TEILE

3/8"

GARANTIE
25
JAHRE



- 13 8 - 10 - 11 - 12 - 13 - 14 - 15 - 16 - 17 - 18 - 19 - 21 - 22 mm
- 2 16 + 21 mm
- 1 Kardangelenk
- 1 Verlängerung 150 mm
- 1 3/8" (Knarre) x 1/4" (Bit)
- 1 Art. 39038900
- 3 4 - 5.5 - 6.5 mm
- 5 PH1 - PH1 - PH2 - PH2 - PH3
- 5 PZ1 - PZ1 - PZ2 - PZ2 - PZ3
- 9 T8 - 9 - 10 - 15 - 20 - 25 - 27 - 30 - 40
- 8 2 - 2.5 - 3 - 4 - 5 - 6 - 7 - 8 mm
- 1 Magn. Bit-Halter 60 mm
- 1 Magn. Bit-Schraubendreher
- 9 1.5 - 2 - 2.5 - 3 - 4 - 5 - 6 - 8 - 10 mm
- 1 Wasserpumpenzange 250 mm
- 1 Kombizange 180 mm
- 1 Seitenschneider 160 mm
- 1 Universalmesser
- 1 Metallsägebogen 300 mm
- 1 Hammer 300 g
- 1 1.0 x 5.5 x 125 mm
- 1 1.6 x 8.0 x 150 mm
- 2 PH 1 / PH 2
- 1 PZ 2
- 1 110 bis 250 V Spannungspr.
- 1 Teleskop-Magnetheber
- 1 Rollmeter 3 m
- 10 8 - 9 - 10 - 11 - 12 - 13 - 14 - 17 - 19 - 21 mm

- ▶ PROJAHN Umschaltknarre
- ▶ Stecknüsse 8 – 22 mm
- ▶ Ringgabelschlüssel 8 – 21 mm
- ▶ 31-teilige Bit-Box 1/4"
- ▶ Magnetisches Kugelkopf-Stiftschlüssel-Set

PROJAHN
PROFESSIONAL

BESTSELLER

PROFESSIONAL PLUS STANDARD

PROFESSIONAL Werkzeugkoffer

1/4" + 3/8" + 1/2" Industrie-Steckschlüsselkoffer

KATALOG SEITE H 77

Sonderpreis
132
39048202
€ 329,00
inkl. MwSt. € 391,51

195
TEILE

1/4"

3/8"

1/2"

GARANTIE
25
JAHRE



- 12 ○ 4 - 4,5 - 5 - 5,5 - 6 - 7 - 8 - 9 - 10 - 11 - 12 - 13 mm
- 4 ○ 6 - 7 - 8 - 9 mm
- 3 ● 4 - 5,5 - 6,5 mm
- 2 ⊕ PH 1 - 2
- 2 ⊕ PZ 1 - 2
- 4 ● 3 - 4 - 5 - 6 mm
- 8 ● T8 - 9 - 10 - 15 - 20 - 25 - 27 - 30
- 1 1/4" x 1/4"
- 1 Bit-Halter 60 mm
- 4 ● 3 - 4 - 5 - 6 mm
- 7 ● T10 - 15 - 20 - 25 - 27 - 30 - 40
- 3 ⊕ PH 1 - 2 - 3
- 3 ⊕ PZ 1 - 2 - 3
- 1 Kardangelenk
- 2 Verlängerungen 50 + 100 mm
- 1 Magn. Bit-Schraubendreher
- 1 Steckgriff
- 1 Art. 39014900
- 1 Bit-Knarre, Art. 2700
- 1 Gleitgriff
- 10 ○ 10 - 11 - 12 - 13 - 14 - 15 - 16 - 17 - 18 - 19 mm
- 6 ○ 10 - 11 - 12 - 13 - 14 - 15 mm
- 2 ○ 16 + 21 mm
- 2 Kippverlängerung 75 und 150 mm

- 12 ● E4 - 5 - 6 - 7 - 8 - 10 - 11 - 12 - 14 - 16 - 18 - 20
- 1 1/2" (Knarre) x 3/8" (Nuss)
- 1 3/8" (Knarre) x 1/4" (Bit)
- 1 Kardangelenk
- 1 Art. 39038900
- 1 1/2" (Knarre) x 5/16" (Bit)
- 1 1/2" (Knarre) x 1/2" (Nuss)
- 1 Kardangelenk
- 2 Kippverlängerung 125 + 250 mm
- 13 ○ 17 - 18 - 19 - 20 - 21 - 22 - 23 - 24 - 26 - 27 - 28 - 30 - 32 mm
- 4 ○ 17 - 18 - 19 - 22 mm
- 6 Tiefe Schlag-Stecknuss 16 - 17 - 18 - 19 - 21 - 22 mm
- 2 Sicherungsring und -stift für Schlagnüsse
- 1 Art. 39012900
- 3 ● 8 - 10 - 12 mm
- 4 ● 4 - 5 - 6 - 8 mm
- 4 ⊕ PH 1 - 2 - 3 - 4 mm
- 4 ⊕ PZ 1 - 2 - 3 - 4 mm
- 4 ● M6 - 8 - 10 - 12
- 5 ● T25 - 30 - 40 - 45 - 50
- 9 ● T10 - 15 - 20 - 25 - 27 - 30 - 40 - 45 - 50
- 8 ● T15 - 20 - 25 - 27 - 30 - 40 - 45 - 50
- 9 1,5 - 2 - 2,5 - 3 - 4 - 5 - 6 - 8 - 10 mm
- 16 6 - 7 - 8 - 9 - 10 - 11 - 12 - 13 - 14 - 15 - 16 - 17 - 18 - 19 - 21 - 22 mm

- ▶ 3 PROJAHN Umschaltknarren 1/4" + 3/8" + 1/2"
- ▶ Stecknüsse 4 - 32 mm ▶ Tiefe Stecknüsse 6 - 22 mm
- ▶ Verlängerungen 50 + 75 + 100 + 125 + 150 + 250 mm
- ▶ Innen-TX-Stecknüsse E4 - E20, Tiefe Schlagnüsse 16 - 22 mm
- ▶ Kugelkopf Stiftschlüssel Satz 9-tlg., magn.
- ▶ Ringgabelschlüssel 6 - 22 mm
- ▶ Bit-Stecknüsse für alle Schraubarbeiten

PROJAHN
PROFESSIONAL

PROFESSIONAL PLUS STANDARD

14 PROFESSIONAL-Koffer verfügbar

Details finden Sie im neuen Katalog Handwerkzeuge



KATALOG AB S. H 62

Mehr Infos

Mehr zu diesen Produkten finden Sie auch auf www.projahn.de/qr/professional/werkzeugkoffer/aktion

# 133 3901401	€ 69,50 inkl. MwSt. € 82,71	1/4" Industrie-Steckschlüsselkoffer	40 TEILE
# 134 3903802	€ 69,00 inkl. MwSt. € 82,11	3/8" Industrie-Steckschlüsselkoffer	23 TEILE
# 135 3901201	€ 129,00 inkl. MwSt. € 153,51	1/2" Industrie-Steckschlüsselkoffer	30 TEILE
# 136 3901202	€ 129,00 inkl. MwSt. € 153,51	1/2" Industrie-Steckschlüsselkoffer 12-KANT	30 TEILE
# 137 3901203	€ 97,00 inkl. MwSt. € 115,43	1/2" Industrie-Steckschlüsselkoffer	20 TEILE
# 138 3901205	€ 219,00 inkl. MwSt. € 260,61	1/2" Universal Industrie-Werkzeugkoffer	67 TEILE
# 139 3904201	€ 219,00 inkl. MwSt. € 260,61	1/4" + 1/2" Industrie-Steckschlüsselkoffer	91 TEILE
# 140 39048201	€ 349,00 inkl. MwSt. € 415,31	1/4" + 3/8" + 1/2" Universal Industrie-Steckschlüsselkoffer	122 TEILE
# 141 3903401	€ 269,00 inkl. MwSt. € 320,11	3/4" Industrie-Steckschlüsselkoffer	21 TEILE

PROFESSIONAL PLUS STANDARD

Automatische Rollgabelschlüssel

- ▶ Selbständiges Anpassen an Schraubengröße
- ▶ Automatisches Spannen und integrierte Ratschenfunktion durch entsprechende Drehbewegung
- ▶ 4 Größen passend für je 3 Schraubengrößen metrisch und Zoll:
- 8 - 10 / 11 - 13 / 14 - 16 / 17 - 19 mm
- ▶ Auch passend für 4-kant, 12-kant, E-Torx®
- ▶ Ideal für Sanitär und Automotive
- ▶ In PROJAHN-Rolltasche und als Einzelschlüssel erhältlich

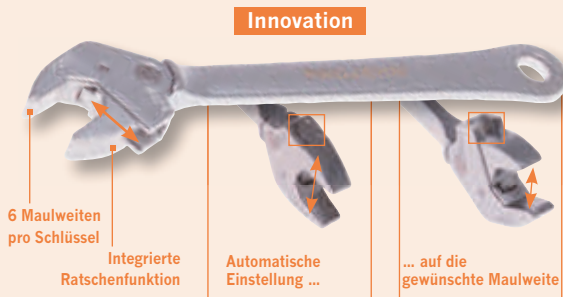

BESTSELLER

KATALOG SEITE H 159

Automatische Rollgabelschlüssel-Set

- 8 - 9 - 10 mm + 5/16" - 11/32" - 3/8"
- 11 - 12 - 13 mm + 7/16" - 16/32" - 1/2"
- 14 - 15 - 16 mm + 9/16" - 19/32" - 5/8"
- 17 - 18 - 19 mm + 11/16" - 23/32" - 3/4"

4-tlg. in Rolltasche



142
4468
€ 59,00
inkl. MwSt. € 70,21

4 TEILE

24 Maulweiten
Metrische und zöllige Größen

143

Auch einzeln erhältlich

Größen	€/Stk./inkl. MwSt.	Art.-Nr.
8 - 9 - 10 mm + 5/16" - 11/32" - 3/8"	10,90/12,97	2440810
11 - 12 - 13 mm + 7/16" - 16/32" - 1/2"	11,90/14,16	2441113
14 - 15 - 16 mm + 9/16" - 19/32" - 5/8"	15,90/18,92	2441416
17 - 18 - 19 mm + 11/16" - 23/32" - 3/4"	19,90/23,68	2441719

Winkelstiftschlüssel-Set

- ▶ Mit Kugelkopf und integriertem Magnet
- Verschraubung auch bei schrägem Ansetzen möglich
- Schrauben aus Standard-Stahl haften am Magnet
- ▶ Schlüssel blau eloxiert
- Hochwertige Oberfläche und Optik
- Rutschfest und somit bessere Griffbarkeit
- Gelaserte Schlüsselgröße gut und lange sichtbar
- ▶ Werkzeuge aus qualitativ hochwertigem S2-Stahl
- Geringe Abnutzung
- Hohe Festigkeit bei gleichzeitiger Flexibilität
- ▶ Alle Winkelstiftschlüssel auch einzeln verfügbar



Innensechskant-Kugelkopf-Winkelstiftschlüssel-Set

Ø 1,5 - 2 - 2,5 - 3 - 4 - 5 - 6 - 8 - 10 mm, 9-tlg. inkl. Cliphalter

144
36131
€ 69,00
inkl. MwSt. € 82,11

Blue Edition
13 TEILE

XXL Innensechskant-Kugelkopf-Winkelstiftschlüssel-Set

- Ø 1,5 - 2 - 2,5 - 3 - 4 - 5 - 6 - 8 - 10 - 12 - 14 - 17 - 19 mm

13-tlg. inkl. Cliphalter in Rolltasche



MAGNETISCHE KUGELKÖPFE

145
3613
€ 17,90
inkl. MwSt. € 21,30

9 TEILE

Umschaltknarren

- ▶ Sicherer Halt und ermüdungsfreies Arbeiten durch ergonomisch an die Hand angepasste Griffform
- ▶ Höchstes Qualitätsniveau für anspruchsvolle Anwender
- ▶ Leichte Einhandbedienung durch Schnelllöseknopf und Richtungsumschalter



1/4" 3/8" 1/2"

PROFESSIONAL 1/4" Umschaltknarre

36 Zahn, 90 Nm, Länge: 147 mm, Belastbarkeit: 90 Nm

146
39014900
€ 32,00
inkl. MwSt. € 38,08

PROFESSIONAL 3/8" Umschaltknarre

38 Zahn, 280 Nm, Länge: 195 mm, Belastbarkeit: 280 Nm

147
39038900
€ 38,00
inkl. MwSt. € 45,22

PROFESSIONAL 1/2" Umschaltknarre

40 Zahn, 640 Nm, Länge: 265 mm, Belastbarkeit: 640 Nm

148
39012900
€ 44,00
inkl. MwSt. € 52,36

BESTSELLER

PROFESSIONAL PLUS STANDARD

Power LED-Taschenlampen

- ▶ Neueste LED-Technologie
 - Hohe Lichtleistung und Helligkeit, große Leuchtweite, nahezu weißes Licht
 - 10 Jahre Funktionsgarantie auf LED

- ▶ Schlankes, modernes Design mit durchdachten Mehrwerten
 - Kein unnötiger Ballast und ausgeglichenes Handling
 - Wiederaufladbare Lithium-Ionen-Akkus (nicht bei Art.-Nr. 398230)
 - Ergonomische, rutschhemmende Oberfläche



PRO LUMAX

Cree®-Power LED-Stirnlampe PJ100S

hoher Tragekomfort, zwei Lichtleistungen

*Lichtleistung: 100 Lumen / *Leuchtweite: 50 Meter

149

398230

€ 13,50
inkl. MwSt. € 16,07

Technische Daten PJ100S

Leuchtmittel: 1x 3 Watt CREE® XP-E LED
1x Standard-LED (weiß)
2x Standard-LED (rot)
Leuchtdauer: ca. 6 Stunden*
Gewicht: 140 Gramm
Akku: Inkl. Batterien (3x AAA)

PRO LUMAX

Power LED-Hand-Arbeitslampe PJ-AL120

als Powerbank nutzbar, integrierter Kippfuß mit Magnet

*Lichtleistung: 120 Lumen / Leuchtwinkel: 100°



Als Powerbank nutzbar

*1 Praxisbeispiel. Mobiltelefon nicht im Lieferumfang enthalten.

Technische Daten PJ-AL120

Leuchtmittel: 4x 0,5 Watt SMD-Power-LED
Leuchtdauer: ca. 3 Stunden*
Ladedauer: ca. 4 Stunden
Abmessungen: 60 x 25 x 120 mm
Gewicht: 150 Gramm
Akku: Lithium-Ionen-Akku, wiederaufladbar
Inkl. 110-240 V Netzteil und Kfz-Ladekabel

150

398250

€ 47,00
inkl. MwSt. € 55,93

PRO LUMAX

Power LED-Arbeitslampe PJ-AL150

extrem schlanke Bauform, rückseitiger Magnet

*Lichtleistung: 150 Lumen / Leuchtwinkel: 120°



Technische Daten PJ-AL150

Leuchtmittel: 1x 1,5 Watt COB-Power-LED
Leuchtdauer: ca. 5 Stunden*
Ladedauer: ca. 4 Stunden
Abmessungen: 320 x 45 x 13 mm
Gewicht: 165 Gramm
Akku: Lithium-Ionen-Akku, wiederaufladbar
Inkl. 110-240 V Netzteil und Kfz-Ladekabel

151

398251

€ 49,90
inkl. MwSt. € 59,38

PRO LUMAX

Power LED-Werkstattlampe PJ-AL250

integrierter Schwenkfuß mit Magnet und verstellbaren Haken

*Lichtleistung: 250 Lumen / Leuchtwinkel: 100°



Zweit-LED



Technische Daten PJ-AL250

Leuchtmittel: 6x 0,5 Watt SMD-Power-LED
1x 1,0 Watt Standard-LED
Leuchtdauer: ca. 3 Stunden*
Ladedauer: ca. 4 Stunden
Abmessungen: 65 x 45 x 275 mm
Gewicht: 315 Gramm
Akku: Lithium-Ionen-Akku, wiederaufladbar
Inkl. 110-240 V Netzteil und Kfz-Ladekabel

152

398252

€ 49,90
inkl. MwSt. € 59,33

* Alle Werte gemessen entsprechend ANSI FL1-Prüfverfahren.

PROFESSIONAL PLUS STANDARD

Werkzeugkoffer UNIVERSAL

BESTSELLER

- | | | | | | | | |
|----|---|--|--|----|---|---|--|
| 12 | ○ | 4 - 4,5 - 5 - 5,5 - 6 - 7 - 8 - 9 - 10 - 11 - 12 - 13 mm | | 9 | ● | 1,5 - 2 - 2,5 - 3 - 4 - 5 - 6 - 8 - 10 mm | |
| 2 | | Verlängerungen 50 + 100 mm | | 10 | | 8 - 10 - 11 - 12 - 13 - 14 - 15 - 17 - 19 - 22 mm | |
| 1 | | 48 ZAHN , Art. 5200 | | 1 | | Telefonzange 160 mm | |
| 1 | | Gleitgriff 110 mm | | 1 | | Kombizange 180 mm | |
| 1 | | Kardangelenk | | 1 | | Wasserpumpenzange 240 mm | |
| 1 | | 1/4" (Knarre) x 1/4" (Bit) | | 1 | | Seitenschneider 160 mm | |
| 3 | ● | 4,5 - 5,5 - 6,5 mm | | 1 | | Flechlerzange 250 mm | |
| 6 | + | 2x PH 1 - 2 - 3 | | 2 | + | PH 1 - 2 | |
| 6 | + | 2x PZ 1 - 2 - 3 | | 1 | + | PZ 2 | |
| 9 | ⊗ | TX8 - 9 - 10 - 15 - 20 - 25 - 27 - 30 - 40 | | 3 | ● | 3,5 - 5,5 - 6,5 mm | |
| 6 | ● | 3 - 4 - 5 - 6 - 7 - 8 mm | | 1 | ● | 110 bis/ up to 250 V Spannungsprüfer | |
| 1 | | Bit-Halter 60 mm | | 1 | | Universalmesser | |
| 1 | | 1/4" x 1/4" | | 1 | | Hammer 300 g | |
| 1 | | Magn. Bit-Schraubendreher | | 1 | | Metallsäge 300 mm | |
| 14 | ○ | 10 - 13 - 14 - 15 - 16 - 17 - 18 - 19 - 21 - 22 - 24 - 27 - 30 - 32 mm | | 1 | | Schieblehre 0 - 150 mm | |
| 2 | | Verlängerungen 125 + 250 mm | | 5 | | Schlag- und Meißelsatz | |
| 1 | | 48 ZAHN , Art. 5220 | | 1 | | Halbrundfeile | |
| 1 | | Kardangelenk | | 1 | | Spachtel | |
| 1 | | 1/2" x 3/8" | | 1 | | Stechbeitel | |
| 1 | | 1/2" (Knarre) x 5/16" (Bit) | | 1 | | Zimmermanns-Bleistift | |
| 1 | | Teleskop Magnetheber | | 1 | | Taschenlampe | |
| 1 | | Rollmeter 5 m | | 20 | | Kabelbinder 3,5 x 150 mm | |
| | | | | 2 | ● | 8 - 10 mm | |
| | | | | 2 | + | PH 3 - 4 | |
| | | | | 4 | ⊗ | TX40 - 45 - 50 - 55 | |
| | | | | 3 | ● | 10 - 12 - 14 mm | |

- Übersichtliche Anordnung der Werkzeuge
- Werkzeuge gegen Herausfallen gesichert
- 2 Werkzeugtafeln mit Einstecktaschen, klappbar
- 2 abschließbare Schlösser inkl. Schlüssel
- BxLxH: 460x340x145 mm, Gewicht: 12.240 g



149 TEILE

1/4"

1/2"



BONUS KOSTENLOS DAZU
■ Art.-Nr. 398005
Universal-Schalt-schranckschlüssel



LVP exkl. MwSt. € 16,50

KATALOG SEITE H 90

153
8681
€ 269,00
inkl. MwSt. € 320,11

PROFESSIONAL PLUS STANDARD

Werkzeugkoffer KOMPAKT

- | | | | | | | | |
|----|---|---|--|----|---|---|--|
| 17 | ○ | 6 - 7 - 8 - 9 - 10 - 11 - 12 - 13 - 14 - 15 - 16 - 17 - 18 - 19 - 21 - 22 - 24 mm | | 9 | ● | 1,5 - 2 - 2,5 - 3 - 4 - 5 - 6 - 8 - 10 mm | |
| 1 | | Verlängerung 150 mm | | 10 | | 8 - 10 - 11 - 12 - 13 - 14 - 15 - 17 - 19 - 22 mm | |
| 1 | | 48 ZAHN , Art. 5210 | | 1 | | Telefonzange 200 mm | |
| 1 | | Kardangelenk | | 1 | | Kombizange 180 mm | |
| 1 | | 3/8" (Knarre) x 1/4" (Bit) | | 1 | | Wasserpumpenzange 240 mm | |
| 3 | ● | 4,5 - 5,5 - 6,5 mm | | 1 | | Seitenschneider 160 mm | |
| 6 | + | 2x PH 1 - 2 - 3 | | 1 | | Flechlerzange 250 mm | |
| 6 | + | 2x PZ 1 - 2 - 3 | | 1 | | Universalschere 180 mm | |
| 9 | ⊗ | TX8 - 9 - 10 - 15 - 20 - 25 - 27 - 30 - 40 | | 1 | | Crimpzange 240 mm | |
| 6 | ● | 3 - 4 - 5 - 6 - 7 - 8 mm | | 40 | | Kabelschuhe | |
| 1 | | Bit-Halter 60 mm | | 1 | | Universalmesser | |
| 1 | | Bit-Schraubendreher | | 5 | | Ersatzklingen als 1 Pack | |
| 2 | + | PH 1 - 2 | | 1 | | Hammer 300 g | |
| 1 | + | PZ 2 | | 1 | | Metallsäge 260 mm | |
| 3 | ● | 3,0 - 5,5 - 6,0 mm | | 3 | | Sägeblätter | |
| 1 | ● | 125 bis 230 V Spannungsprüfer | | 20 | | Kabelbinder 3,5 x 150 mm | |
| 4 | | Präzisionsschraubendreher-Satz
● 2,0 - 3,0 - 4,0 mm
⊕ PH00 - 0 - 1 | | 1 | | Wasserwaage 300 mm | |
| 1 | | Teleskop Magnetheber | | 1 | | Rollmeter 3 m | |

- Übersichtliche Anordnung der Werkzeuge
- Werkzeuge gegen Herausfallen gesichert
- 2 Werkzeugtafeln mit Einstecktaschen, klappbar
- 2 abschließbare Schlösser inkl. Schlüssel
- BxLxH: 425x280x130 mm, Geicht: 9.400g



164 TEILE

3/8"

1/4"



BONUS KOSTENLOS DAZU
■ Art.-Nr. 398005
Universal-Schalt-schranckschlüssel



LVP exkl. MwSt. € 16,50

KATALOG SEITE H 92

154
8682
€ 225,00
inkl. MwSt. € 267,75

BESTSELLER

PROFESSIONAL PLUS STANDARD

Werkzeug-Trolley

UNIVERSAL



130
TEILE

1/4"

1/2"



BONUS KOSTENLOS DAZU
■ Art.-Nr. 398005
Universal-Schalt-
schrankschlüssel



UVP exkl. MwSt. € 16,50

KATALOG SEITE H 91

155
4963-01
€ 325,00
inkl. MwSt. € 386,75

- | | | | | | | | |
|----|---|--|-------------|----|---|--|--|
| 12 | ○ | 4 - 4,5 - 5 - 5,5 - 6 - 7 - 8 - 9 - 10 - 11 - 12 - 13 mm | | 9 | ● | 1,5 - 2 - 2,5 - 3 - 4 - 5 - 6 - 8 - 10 mm | |
| 2 | | Verlängerungen 100 + 150 mm | | 9 | ● | TX10 - 15 - 20 - 25 - 27 - 30 - 40 - 45 - 50 | |
| 1 | | 48 ZAHN , Art. 5200 | 1/4" | 12 | | 8 - 9 - 10 - 11 - 12 - 13 - 14 - 16 - 17 - 18 - 19 - 22 mm | |
| 1 | | Steckgriff | | 1 | | Telefonzange 200 mm | |
| 1 | | Kardangelenk | | 1 | | Kombizange 180 mm | |
| 1 | | 1/4" (Knarre) x 1/4" (Bit) | | 1 | | Wasserpumpenzange 250 mm | |
| 3 | ● | 4,5 - 5,5 - 6,5 mm | | 1 | | Seitenschneider 160 mm | |
| 6 | + | 2x PH 1 - 2 - 3 | | 1 | | Flechterzange 250 mm | |
| 6 | + | 2x PZ 1 - 2 - 3 | | 2 | + | PH 1 - 2 | |
| 9 | ● | TX8 - 9 - 10 - 15 - 20 - 25 - 27 - 30 - 40 | | 2 | + | PZ 1 - 2 | |
| 6 | ● | 3 - 4 - 5 - 6 - 7 - 8 mm | | 2 | ● | 4,0 - 8,0 mm | |
| 1 | | Bit-Halter 60 mm | | 1 | ● | 125 bis /up to 230 V Spannungsprüfer | |
| 1 | | Bit-Knarre, Art. 2700 | | 1 | ● | VDE /isolated 3,0 mm | |
| 1 | | Magn. Bit-Schraubendreher | | 2 | + | VDE /isolated PH1 - 2 | |
| 16 | ○ | 10 - 11 - 12 - 13 - 14 - 15 - 16 - 17 - 18 - 19 - 21 - 22 - 24 - 27 - 30 - 32 mm | 1/2" | 1 | | Universalmesser | |
| 2 | | Verlängerungen 125 + 250 mm | | 1 | | Hammer 300 g | |
| 1 | | 48 ZAHN , Art. 5220 | | 1 | | Metallsäge 260 mm | |
| 1 | | Kardangelenk | | 1 | | Schieblehre 0 - 150 mm | |
| 1 | | Gleitgriff 300 mm | | 1 | | Aluminium-Wasserwaage 400 mm | |
| 1 | | Teleskop Magnetheber | | 5 | | Schlag- und Meißelsatz | |
| 1 | | Rollmeter 5 m | | 1 | | Rollgabelschlüssel 10" / 250 mm | |

- ▶ Robuster ABS-Trolley mit einrastendem Teleskopgriff
- ▶ Übersichtliche Anordnung der Werkzeuge
- ▶ Werkzeuge gegen Herausfallen gesichert
- ▶ 2 Werkzeugtafeln mit Einstecktaschen, klappbar
- ▶ 2 abschließbare Schlösser inkl. Schlüssel
- ▶ Integriertes Rollensystem
- ▶ BxLxH: 450x390x170 mm, Gewicht: 17.500g



PROFESSIONAL PLUS STANDARD

Themen-Werkzeugkoffer

SANITÄR



95
TEILE

1/4"

1/2"

BONUS KOSTENLOS DAZU
■ Art.-Nr. 398005
Universal-Schalt-
schrankschlüssel



UVP exkl. MwSt. € 16,50

KATALOG SEITE H 95

156
8685
€ 299,00
inkl. MwSt. € 355,81

- | | | | | | | |
|----|---|---|-------------|----|--|--|
| 3 | ● | 4,5 - 5,5 - 6,5 mm | 1/4" | 10 | 8x9 - 10x11 - 12x13 - 14x15 - 16x17 - 18x19 - 20x22 - 21x23 - 24x27 - 30x32 mm | |
| 6 | + | 2x PH1 - 2 - 3 | | 1 | Wasserpumpenzange 250 mm | |
| 6 | + | 2x PZ1 - 2 - 3 | | 1 | Eckrohrzange | |
| 9 | ● | TX8 - 9 - 10 - 15 - 20 - 25 - 27 - 30 - 40 | | 1 | Hammer 600 g | |
| 6 | ● | 3 - 4 - 5 - 6 - 7 - 8 mm | | 1 | Flachmeißel 200 mm | |
| 1 | | 60 mm Bit-Halter | | 1 | Spitzmeißel 200 mm | |
| 1 | | Magnetischer Bit-Schraubendreher | | 1 | Handsägebogen 150 mm | |
| 13 | ○ | 10 - 11 - 12 - 13 - 14 - 15 - 16 - 17 - 18 - 19 - 21 - 22 - 24 mm | 1/2" | 1 | Feile, halbrund, 150 mm | |
| 1 | | Verlängerung 125 mm | | 1 | Spachtel | |
| 1 | | Kardangelenk | | 3 | Zimmermanns-Bleistift | |
| 2 | + | PH1 - 2 | | 1 | Sanitärkreuzschlüssel 200 x 200 mm | |
| 4 | ● | 3 - 4 - 5,5 - 6,5 mm | | 1 | Rohrabschneider 3 - 30 mm | |
| 1 | ● | 120 bis 250 V Spannungsprüfer | | 1 | Rohrabschneider 3 - 42 mm | |
| 1 | | Gliedermaßstab aus Holz, 2 m | | 1 | Umstecknarre für 1/2" Vierkant-Antrieb | |
| 1 | | Wasserwaage 400 mm | | 1 | Vierkant-Adapter 1/2" | |
| 1 | | Drahtbürste | | 1 | Stufenschlüssel 5-stufig | |
| 9 | ● | 1,5 - 2 - 2,5 - 3 - 4 - 5 - 6 - 8 - 10 mm | | 1 | Standhahn-Mutterschlüssel | |
| | | | | 1 | Spezialschlüssel Sanitär | |

- ▶ Übersichtliche Anordnung der Werkzeuge
- ▶ Werkzeuge gegen Herausfallen gesichert
- ▶ 460 x 330 x 145 mm, 12.760 g
- ▶ 2 Werkzeugtafeln mit Einstecktaschen, klappbar
- ▶ 2 abschließbare Schlösser inklusive Schlüssel



PROFESSIONAL PLUS STANDARD

Themen-Werkzeugkoffer **ELEKTRO**

BESTSELLER

- | | | |
|---|-----------------|---|
| <p>12 4- 4,5 - 5 - 5,5 - 6 - 7 - 8 - 9 - 10 - 11 - 12 - 13 mm</p> <p>1 Verlängerungen 50 + 100 mm</p> <p>1 48 ZAHN, Art. 5200</p> <p>1 Gleitgriff 115 mm</p> <p>1 Kardangelenk</p> <p>3 4,5 - 5,5 - 6,5 mm</p> <p>6 2x PH 1 - 2 - 3</p> <p>6 2x PZ 1 - 2 - 3</p> <p>9 TX8 - 9 - 10 - 15 - 20 - 25 - 27 - 30 - 40</p> <p>6 3 - 4 - 5 - 6 - 7 - 8 mm</p> <p>1 Bit-Halter 60 mm</p> <p>1 Bit-Schraubendreher</p> <p>2 VDE PH1 - 2</p> <p>4 VDE 2,5 - 4 - 5,5 - 6,5 mm</p> <p>1 120 bis 230 V Spannungsprüfer</p> | <p></p> <p></p> | <p>9 8 - 10 - 11 - 12 - 13 - 14 - 17 - 19 - 22 mm</p> <p>1 Telefonzange 150 mm</p> <p>1 Kombizange 150 mm</p> <p>1 Seitenschneider 150 mm</p> <p>1 VDE Abisolierzange 150 mm</p> <p>1 VDE Elektriker-Messer 150 mm</p> <p>1 Universalschere</p> <p>1 Universalmesser</p> <p>1 Ersatzklingen-Pack à 5 Stück</p> <p>1 Hammer 400 g</p> <p>1 Handsägebogen 150 mm</p> <p>20 Kabelbinder 3,5 x 150 mm</p> <p>1 Wasserwaage 400 mm</p> <p>1 Rollmeter 5 m</p> <p>1 Rollgabelschlüssel 8" / 200 mm</p> <p>3 Zimmermanns-Bleistift</p> <p>1 Gliedermaßstab aus Holz, 2 m</p> <p>1 Spachtel</p> <p>1 Flachmeißel 200 mm</p> <p>1 Spitzmeißel 200 mm</p> |
|---|-----------------|---|

- Übersichtliche Anordnung der Werkzeuge
- Werkzeuge gegen Herausfallen gesichert
- 2 Werkzeugtafeln mit Einstecktaschen, klappbar
- 2 abschließbare Schlösser inklusive Schlüssel
- BxLxH: 460 x 330 x 145 mm, Gewicht 10.200 g

PROJAHN
proficraft

128
TEILE

1/4"

1/2"



BONUS
KOSTENLOS DAZU
■ Art.-Nr. 398005
Universal-Schalt-
schranckschlüssel

UVP exkl. MwSt. € 16,50

KATALOG SEITE H 94

157
8683
€ 269,00
inkl. MwSt. € 320,11

PROFESSIONAL PLUS STANDARD

Themen-Werkzeugkoffer **SCHREINER**

- | | | |
|--|---------|---|
| <p>3 4,5 - 5,5 - 6,5 mm</p> <p>6 2x PH 1 - 2 - 3</p> <p>6 2x PZ 1 - 2 - 3</p> <p>9 TX8 - 9 - 10 - 15 - 20 - 25 - 27 - 30 - 40</p> <p>6 3 - 4 - 5 - 6 - 7 - 8 mm</p> <p>1 Bit-Halter 60 mm</p> <p>1 Bit-Schraubendreher</p> <p>2 PH 1 - 2</p> <p>4 3 - 4 - 5,5 - 6,5 mm</p> <p>1 120 bis 250 V Spannungsprüfer</p> <p>3 Zimmermanns-Bleistift</p> <p>1 Gliedermaßstab aus Holz, 2 m</p> <p>1 Schmiege 230 mm</p> <p>1 Vorstecher</p> <p>1 Hobel 170 mm</p> <p>1 Winkel 90° 300 mm</p> | <p></p> | <p>9 1,5 - 2 - 2,5 - 3 - 4 - 5 - 6 - 8 - 10 mm</p> <p>8 8 - 10 - 11 - 12 - 13 - 14 - 17 - 19 mm</p> <p>5 Holzbohrer
4x75 - 5x85 - 6x90 - 8x110 - 10x120 mm</p> <p>1 Beißzange 200 mm</p> <p>1 Seitenschneider 150 mm</p> <p>1 Holzfeile, flach 150 mm</p> <p>1 Holzfeile, halbrund 150 mm</p> <p>3 Hand-Raspel</p> <p>1 Universalschere</p> <p>1 Universalmesser</p> <p>1 Ersatzklingen-Pack à 5 Stück</p> <p>1 Schlosserhammer »Französische Form«</p> <p>1 Kleinhandsägebogen 150 mm</p> <p>1 Handsäge 229 mm</p> <p>1 Wasserwaage 400 mm</p> <p>5 Schlag- und Meißelsatz</p> <p>5 Holz-Stechbeitel 6 - 12 - 16 - 20 - 26 mm</p> |
|--|---------|---|

- Übersichtliche Anordnung der Werkzeuge
- Werkzeuge gegen Herausfallen gesichert
- 2 Werkzeugtafeln mit Einstecktaschen, klappbar
- 2 abschließbare Schlösser inklusive Schlüssel
- BxLxH: 460 x 330 x 145 mm, Gewicht: 9.060 g

PROJAHN
proficraft

92
TEILE

1/4"



BONUS
KOSTENLOS DAZU
■ Art.-Nr. 398005
Universal-Schalt-
schranckschlüssel

UVP exkl. MwSt. € 16,50

KATALOG SEITE H 93

158
8684
€ 229,00
inkl. MwSt. € 272,51

BESTSELLER

PROFESSIONAL PLUS STANDARD

Werkstattwagen
ohne Bestückung

KATALOG SEITE H 22

Der ökonomische Profi-Werkstattwagen –
Gute Qualität & Funktionalität zum fairen Preis!

- ▶ **GUTE STABILITÄT:** Robuste Wandkonstruktion mit 0,8 mm Materialstärke
- ▶ **ÖKONOMISCH:**
Gute Qualität, hohe Sicherheit und viele Funktionen zum fairen Preis
- ▶ **SOLIDE:** Stabile, kugelgelagerte Schubfachauszüge
- ▶ **HOHE SICHERHEIT:** Räder mit Roll- und Drehbremse
- ▶ **NEU ANSPRECHENDES FASSUNGSVERMÖGEN:**
6 Schubfächer mit jeweils einer Belastbarkeit bis zu 35 kg (bisher 30 kg)
- ▶ **FUNKTIONAL:** Umfangreiches Zubehör
- ▶ **NEU STABIL:** Gesamtbelastbarkeit bis zu 400 kg (bisher 300 kg)
- ▶ **HOHE ARBEITSSICHERHEIT:** Schubfächer-Sicherheits-Stopp-System – nur ein Schubfach ausziehbar (BG-konform)



ECOBlue

Material: Stahlblech, pulverbeschichtet
 Materialstärke: 0,8 mm
 Farbe: Blau
 Abmessungen (HxBxT): 1.010 x 678 x 459 mm
 Anzahl Schubfächer: 6
 Rollenabmessung (ØxB): 127 x 32 mm

Höhe Schubfächer: 3 x 154,3 x 75 mm
 Innenabm. Schubf. (BxT): 560 x 395 mm
 Belastbarkeit pro Schubfach: 35 kg
 Belastbarkeit insgesamt: 400 kg
 Gewicht: 50 kg

159

4901-50

€ 369,00
inkl. MwSt. € 439,11

PROFESSIONAL PLUS STANDARD

Der clevere Profi-Werkstattwagen –
Profi-Qualität mit cleverem Platzkonzept

- ▶ **RIESIGES FASSUNGSVERMÖGEN:**
7 Schubfächer und zusätzlich 2 seitliche Türen mit diversen Staufächern
- ▶ **MEHR PLATZ FÜR IHRE WERKZEUGE:**
Größere Arbeits- & Ablagefläche
- ▶ **ORDNUNG:** Mehr Übersichtlichkeit beim Arbeiten sowie beim Suchen von Werkzeugen
- ▶ **EXTREM STABIL:** Hohe Stabilität und Verwindungssteifigkeit, sowie eine Gesamtbelastbarkeit bis 500 kg
- ▶ **EINZIGARTIG und DAUERHAFT:**
Öl- und säurebeständige Rollen mit Design-Hochglanzfelgen
- ▶ **PROFESSIONELL UND ZEITLOS:**
Modernes und durchdachtes Design
- ▶ **ERGONOMISCH:** Hochstabiler und in das Gehäuse integrierter Griff
- ▶ **HOHE ARBEITSSICHERHEIT:** Schubfächer-Sicherheits-Stopp-System – nur ein Schubfach ausziehbar (BG-konform)
- ▶ **HOHE SICHERHEIT:** Räder mit Roll- und Drehbremse

40 kg Schubfachbelastung



Anwendungsbeispiel

KATALOG SEITE H 17

SPACELine

Material: Stahlblech, pulverbeschichtet
 Materialstärke: 0,8 - 0,9 mm
 Farbe: Blau/Anthrazit
 Abmessungen (HxBxT): 990 x 910 (990 inkl. Griff) x 475 mm
 Anzahl Schubfächer: 7

Höhe Schubfächer: 2 x 154,5 x 75 mm
 Belastbarkeit pro Schubfach: 40 kg
 Belastbarkeit insgesamt: 500 kg
 Gewicht: 72 kg
 Rollenabmessung (ØxB): 127 x 50 mm

160

7901-50

€ 619,00
inkl. MwSt. € 736,61

PROFESSIONAL PLUS STANDARD

Werkstattwagen ohne Bestückung

BESTSELLER

KATALOG SEITE H 19

Die Profi-Werkstattwagen – Profi-Qualität im hervorragenden Preis-Leistungs-Verhältnis

- ▶ **LANGLEBIG & STABIL:**
Robuste Doppelwandkonstruktion mit 0,9 mm Materialstärke
- ▶ **STRAPAZIERFÄHIG:** Hochstabile, kugelgelagerte Schubfachauszüge
- ▶ **Hervorragendes PREIS-LEISTUNGS-VERHÄLTNIS:**
Profi-Qualität, hohe Sicherheit, Langlebigkeit und umfangreiches Zubehör
- ▶ **HOHES FASSUNGSVERMÖGEN:**
7 Schubfächer mit jeweils einer Belastbarkeit bis zu 40 kg
- ▶ **HOHE SICHERHEIT:** Räder mit Roll- und Drehbremse
- ▶ **MULTIFUNKTIONAL:** Umfangreiches Zubehör
- ▶ **HOCHSTABIL:** Gesamtbelastbarkeit bis zu 600 kg
- ▶ **HOHE ARBEITSSICHERHEIT:** Schubfächer-Sicherheits-Stopp-System – nur ein Schubfach ausziehbar (BG-konform)
- ▶ **INDIVIDUELL:** In 3 Farbkombinationen lieferbar
- ▶ **STRAPAZIERFÄHIG:** Öl- und säurebeständige Rollen



5901-50

Material:	Stahlblech, pulverbeschichtet	Höhe Schubfächer:	2 x 154,5 x 75 mm
Materialstärke:	0,9 mm	Innenabm. Schubf. (BxT):	560 x 395 mm
Konstruktion:	Doppelwandkonstruktion	Belastbarkeit pro Schubfach:	40 kg
Farben:	Blau, Rot, Schwarz	Belastbarkeit insgesamt:	600 kg
Abmessungen (HxBxT):	1.000 x 676 x 459 mm	Gewicht:	63 kg
Anzahl Schubfächer:	7	Rollenabmessung (ØxB):	127 x 50 mm

SuperBlue	BlackLine	RedLine
# 161	# 162	# 163
5901-50	5901-20	5901
€ 549,00	€ 549,00	€ 549,00
inkl. MwSt. € 653,31	inkl. MwSt. € 653,31	inkl. MwSt. € 653,31

PROFESSIONAL PLUS STANDARD

Der Premium-Profi-Werkstattwagen – Premium-Qualität im modernen & durchdachten Design

KATALOG SEITE H 14

- ▶ **EXTREM LANGLEBIG und STABIL:**
Robuste Doppelwandkonstruktion mit 1,0 mm Materialstärke
- ▶ **MULTIFUNKTIONAL:** Integrierter, einklappbarer Ablagetisch
- ▶ **STRAPAZIERFÄHIG:** Hochstabile, kugelgelagerte Schubfachauszüge
- ▶ **HOHES FASSUNGSVERMÖGEN:** 7 Schubfächer mit jeweils einer Belastbarkeit bis zu 40 kg
- ▶ **EINZIGARTIG und DAUERHAFT:** Öl- und säurebeständige Rollen mit Design-Hochglanzfelgen
- ▶ **PROFESSIONELL UND ZEITLOS:** Modernes und durchdachtes Design
- ▶ **ERGONOMISCH:** Hochstabiler und in das Gehäuse integrierter Griff
- ▶ **MULTIFUNKTIONAL:** In das Gehäuse integrierte Lochblechwand, weiteres Zubehör erhältlich
- ▶ **EXTREM STABIL:** Gesamtbelastbarkeit bis 700 kg
- ▶ **HOHE ARBEITSSICHERHEIT:** Schubfächer-Sicherheits-Stopp-System – nur ein Schubfach ausziehbar (BG-konform)
- ▶ **HOHE SICHERHEIT:** Räder mit Roll- und Drehbremse



Material:	Stahlblech, pulverbeschichtet	Höhe Schubfächer:	2 x 154,5 x 75 mm
Materialstärke:	1,0 mm	Innenabm. Schubf. (BxT):	560 x 395 mm
Konstruktion:	Doppelwandkonstruktion	Belastbarkeit pro Schubfach:	40 kg
Farbe:	Blau	Belastbarkeit insgesamt:	700 kg
Abmessungen (HxBxT):	1.012 x 794 x 484 mm	Gewicht:	70 kg
Anzahl Schubfächer:	7	Rollenabmessung (ØxB):	127 x 50 mm

PROFI Superior

164
6911
€ 739,00
inkl. MwSt. € 879,41

BESTSELLER

Bestückungsvorschläge ohne Werkstattwagen

1

**Bestückung für
3 Schubfächer,
162-teilig**

Bestehend aus:

5999-111 + 5999-131 + 5999-191 +
5999-011 + 5999-321 + 5999-021 +
5999-082 + 5999-065 + 5999-101

165

5995-011

€ 689,00
inkl. MwSt. € 819,91

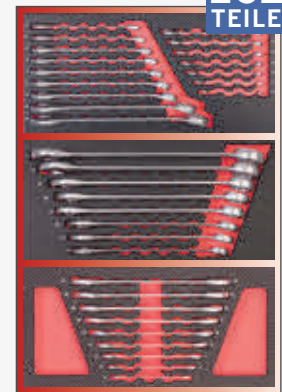
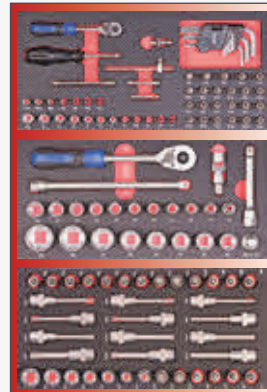

162
TEILE

2

**Bestückung für
4 Schubfächer,
187-teilig**

Bestehend aus: 394089 +

5999-511 + 5999-531 + 5999-191 +
5999-321 + 5999-011 + 5999-051 +
5999-065 + 5999-341 + 5999-351 +
5999-101 + 5999-331 + 5999-082

166

5995-024

€ 785,00
inkl. MwSt. € 934,15

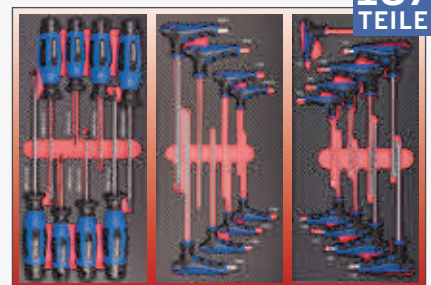
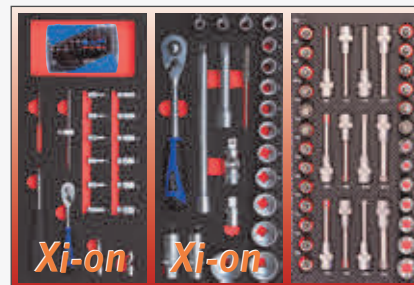

187
TEILE

3

**Bestückung für
5 Schubfächer,
320-teilig**

Bestehend aus:

5999-111 + 5999-131 + 5999-191 +
5999-321 + 5999-011 + 5999-021 +
5999-065 + 5999-062 + 5999-341 +
5999-171 + 5999-082 + 5999-101 +
5999-331 + 5999-393 + 3789

167

5995-141

€ 879,00
inkl. MwSt. € 1.046,01

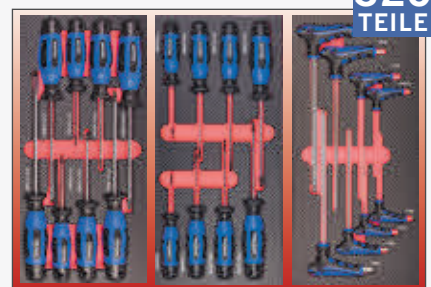

320
TEILE

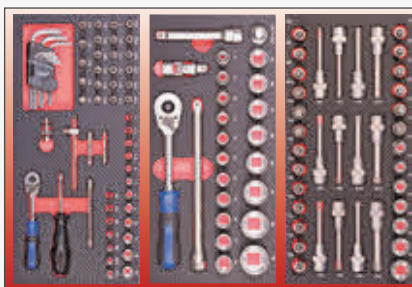

Bit-Box

BESTSELLER

Werkstattwagenbestückung



Alles zu Werkstattwagen, Bestückungen und Zubehör finden Sie auch im aktuellen Prospekt »PROFI-Werkstattwagen«

1 **162 TEILE**
Bestückung für 3 Schubfächer

2 **187 TEILE**
Bestückung für 4 Schubfächer

3 **320 TEILE**
Bestückung für 5 Schubfächer

6911 **PROFI Superior**

168
6911-111
€ 1.329,00
inkl. MwSt. € 1.581,51
BONUS*
KOSTENLOS DAZU

174
6911-124
€ 1.389,00
inkl. MwSt. € 1.652,91
BONUS*
KOSTENLOS DAZU

180
6911-141
€ 1.459,00
inkl. MwSt. € 1.736,21
BONUS*
KOSTENLOS DAZU

7901-50 **SPACELine**

169
7901-511
€ 1.245,00
inkl. MwSt. € 1.481,55
BONUS*
KOSTENLOS DAZU

175
7901-524
€ 1.312,00
inkl. MwSt. € 1.561,28
BONUS*
KOSTENLOS DAZU

181
7901-541
€ 1.389,00
inkl. MwSt. € 1.652,91
BONUS*
KOSTENLOS DAZU

5901 **RedLine 7**

170
5901-111
€ 1.179,00
inkl. MwSt. € 1.403,01
BONUS*
KOSTENLOS DAZU

176
5901-124
€ 1.249,00
inkl. MwSt. € 1.486,31
BONUS*
KOSTENLOS DAZU

182
5901-141
€ 1.332,00
inkl. MwSt. € 1.585,08
BONUS*
KOSTENLOS DAZU

5901-50 **SuperBlue**

171
5901-511
€ 1.179,00
inkl. MwSt. € 1.403,01
BONUS*
KOSTENLOS DAZU

177
5901-524
€ 1.249,00
inkl. MwSt. € 1.486,31
BONUS*
KOSTENLOS DAZU

183
5901-541
€ 1.332,00
inkl. MwSt. € 1.585,08
BONUS*
KOSTENLOS DAZU

5901-20 **BlackLine**

172
5901-211
€ 1.179,00
inkl. MwSt. € 1.403,01
BONUS*
KOSTENLOS DAZU

178
5901-224
€ 1.249,00
inkl. MwSt. € 1.486,31
BONUS*
KOSTENLOS DAZU

184
5901-241
€ 1.332,00
inkl. MwSt. € 1.585,08
BONUS*
KOSTENLOS DAZU

4901-50 **ECOBlue**

173
4901-511
€ 1.029,00
inkl. MwSt. € 1.224,51

179
4901-524
€ 1.099,00
inkl. MwSt. € 1.307,81

185
4901-541
€ 1.195,00
inkl. MwSt. € 1.422,05

BONUS*
KOSTENLOS DAZU

4464 DOLPHIN Ringgabelschlüssel-Set, metrisch, 4-tlg. in Rolltasche

4466 DOLPHIN Ringgabelschlüssel-Set, metrisch, 8-tlg. in Rolltasche

5999-551 PROForm Einlagensystem GearTech Durchschraubknarre, 17-tlg.



UVP exkl. MwSt. € 36,00



UVP exkl. MwSt. € 53,00



UVP exkl. MwSt. € 86,00

BESTSELLER

KATALOG SEITE H 202

- ▶ Alle wichtigen VDE-Schraubendreher im handlichen Set
- ▶ Patentiertes Wechselklingensystem zum schnellen und sicheren Wechsel der passenden Klinge
- ▶ Durch aufsteckbare Drehkappe und Weichmantelzone auch ideal für die Feinelektronik
- ▶ Sicherheitsgeprüft nach DIN ISO 60900 bis 1.000 V
- ▶ Handlicher, rutschfester Griff
- ▶ In exklusiver, praktischer und platzsparender Gürtel-Rolltasche
- ▶ Rolltasche reduziert die Gefahr von Kratzern auf empfindlichen Untergründen



PROFESSIONAL PLUS STANDARD

VDE Wechselklingen-Schraubendreher

5 \ominus 2,5 x 0,4 / 3,0 x 0,5 / 3,5 x 0,6 / 4,0 x 0,8 / 5,5 x 1,0 mm
2 \oplus PH1 - 2, 1 \oplus PZ 2, 2 \otimes TX15 - 20, 1 Wechselgriff, 1 Drehkappe

12-tlg. in Rolltasche

12
TEILE



186
5195
€ 49,90
inkl. MwSt. € 59,38

PROFESSIONAL PLUS STANDARD

Werkzeugmappe



KATALOG SEITE H 202

- ▶ Alle wichtigen Elektrowerkzeuge im Set
- ▶ Ideal für Elektro-, Heizung-, Sanitär-, Klima- und Belüftungstechnik
- ▶ VDE-geprüfte Werkzeuge
- ▶ Hochwertige Verarbeitung und Materialien
- ▶ Ergonomisches Design



12
TEILE

187
8687
€ 95,00
inkl. MwSt. € 113,05



VDE Elektriker-Werkzeugmappe

- 3 Phillips VDE-Schraubendreher PH0 - 1 - 2
- 3 Schlitz VDE-Schraubendreher 2,5 - 4 - 6,5 mm
- 1 Spannungsprüfer 125 - 250 V, 1 VDE Abisolierzange 150 mm
- 1 VDE Elektriker-Messer 150 mm, 1 VDE Kombizange 150 mm
- 1 VDE Seitenschneider 150 mm, 1 VDE Telefanzange 200 mm

12-tlg. in ergonomischer Stofftragetasche

PROFESSIONAL PLUS STANDARD

Universal-Schraubendreher

6-in-1 Universal-Schraubendreher

- ▶ Nur ein Schraubendreher für 6 Schraubenantriebe: Phillips PH 1 - 2 - 3 und Pozidriv PZ 1 - 2 - 3
- ▶ Klingenlänge: 100 mm



Nach DIN EN 60900, IEC 900, Stückprüfung im Wasserbad mit einer Prüfspannung von 10.000 Volt. Kälteschlagprüfung bei -40° (Kennzeichnung C)



KATALOG SEITE H 197

Universal-Schraubendreher mit Sechskantschlüssel-Hilfe

188
4600-1230
€ 8,90
inkl. MwSt. € 10,59



KATALOG SEITE H 201

VDE Universal-Schraubendreher

189
5105-1230
€ 8,90
inkl. MwSt. € 10,59

Ihr PROJAHN-Fachhändler:

NEU

# 153	>> Artikelposition
8681	>> Artikelnummer
€ 269,00	>> Preis exkl. und
inkl. MwSt. € 320,11	inkl. Mehrwertsteuer

PROJAHN-Aktion gültig vom 1. März bis 31. August 2016 bzw. Widerruf oder Erscheinen einer Folgeaktion. Alle Aktionspreise in EURO zzgl. der gesetzlichen Mehrwertsteuer.

53

Leistungsangaben, Eigenschaften, Abbildungen, Zusammenstellungen, Abmessungen und Gewichte von Produkten können sich im Zuge der technischen Weiterentwicklung und der Anpassung an Bedürfnisse unserer Kunden ohne Verpflichtung oder vorherige Mitteilung ändern. Es besteht keine Verpflichtung bereits gelieferte Produkte entsprechend zu verändern. Die Herausnahme von Artikeln aus unserem Lieferprogramm behalten wir uns vor. Aktion nicht mit anderen PROJAHN-Aktionen kombinierbar. Vertrieb nur über den Fachhandel. Irrtum und Druckfehler sowie Farbabweichungen vorbehalten. Aktionsartikel können aufgrund begrenzter Lagermenge bereits während der Aktion ausverkauft sein. Nur bei teilnehmenden Händlern. © 2016 PROJAHN Präzisionswerkzeuge GmbH Deutschland.